

光电传感器
对射式传感器 (发射器)
QS30EXQ

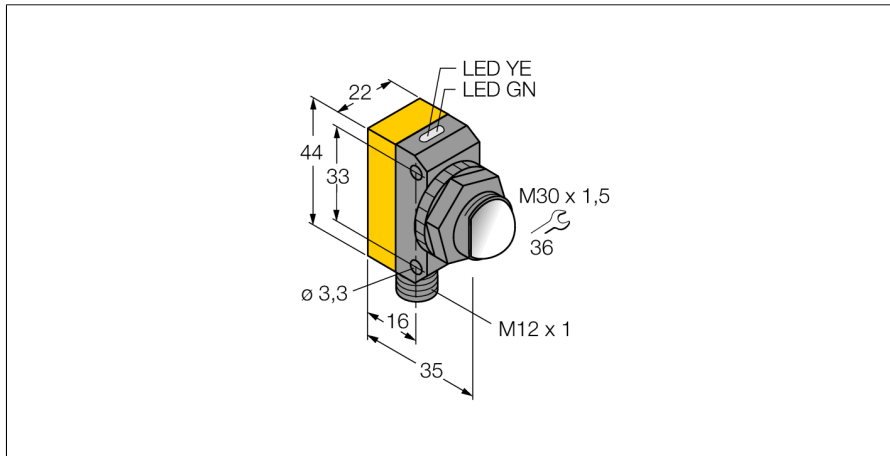

- Male M12 x 1, 5-pin
- Protection class IP67
- LED all-round visible
- Selectable operating frequency, protection against crosstalk
- Emitter LED, switchable
- Operating voltage: 10...30 VDC

接线图

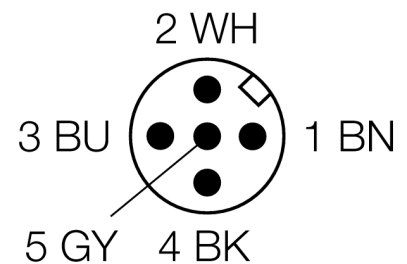
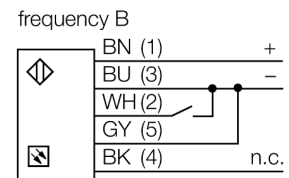
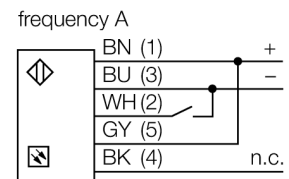

型号	QS30EXQ
货号	3071561
工作模式	对射式传感器 (发射器)
发光模式	IR
波长	875 nm
最大检测范围 [mm]	0...300000
环境温度	-20...+60 °C
工作电压	10...30VDC
漏波纹	< 10 % U _s
空载电流 I ₀	≤ 70 mA
短路保护	是
反极性保护	是
正常延迟	≤ 100 ms
设计	方型, QS30
尺寸	35x 22x 57 mm
外壳材料	塑料, ABS, 黄
镜头	塑料, 丙烯酸
连接	接插件, M12 x 1
防护等级	IP68 / IP69K
MTTF	402 years 符合SN 29500 (Ed. 99) 40 °C认证
工作电压指示	LED指示灯 绿

功能原理

对射式传感器包含一个发射器和一个接收器。它们对应安装以确保光线从发射端直接发射到接收端。当光线被目标物中断或减弱时, 传感器输出信号。长检测距离模式取决于大的明暗对比及极大的过量增益。

过量增益曲线

过量增益相关距离。

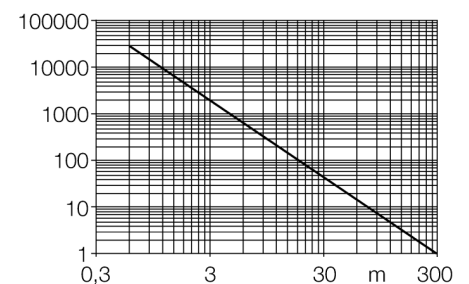

光电传感器
对射式传感器 (发射器)
QS30EXQ

TURCK

Industrial
Automation

附件

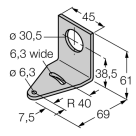
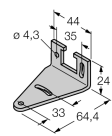
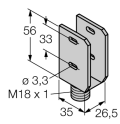
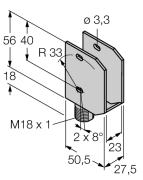
型号	货号	描述	尺寸图
SMB30A	3032723	不锈钢安装支架，适用30mm圆柱传感器	
SMBQS30L	3002809	Mounting bracket, stainless steel, for QS30 series	
SMBQS30Y	3002811	Protective housing, stainless steel, for QS30 series	
SMBQS30YL	3072741	Protective housing with safety glass panel, stainless steel, for QS30 series	

Wiring accessories

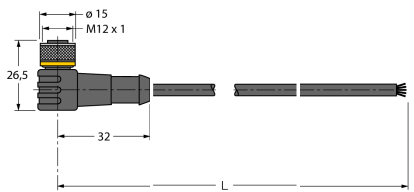
型号	货号	描述	尺寸图
WKC4.5T-2/TEL	6625028	连接线缆，孔头 M12、弯角；5 针，线缆长度：2 m；护套材质：PVC，黑色；cULus 认证；其他线路长度应可订货，详情参看 see www.turck.com	

光电传感器
对射式传感器 (发射器)
QS30EXQ

TURCK

Industrial
Automation

Wiring accessories

型号	货号		尺寸图
RKC4.5T-2/TEL	6625016	线缆连接，孔头 M12、直角；5 针，线缆长度：2 m；护套材质：PVC，黑色；cULus 认证；其他线路长度应可订货，详情参看 see www.turck.com	