

senzor optic

Senzor în opoziție (emițător)

Q20EQ7

- Tată M8 x 1, 4-pini
- Grad de protecție IP67
- Led cu vizibilitate de 360 de grade
- Tensiune de alimentare: 10...30 Vcc

Diagramă de conexiuni

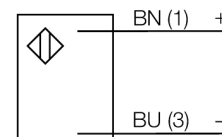

Principiu de funcționare

Senzorii în opoziție sunt alcătuiți din emițător și receptor separați. Aceștia sunt montați față în față astfel încât lumina de la emițător să cadă direct pe receptor. Când un obiect întrerupe sau micșorează intensitatea luminii, senzorul comută. Senzorii în opoziție constituie cel mai bun mod de detecție pentru obiecte opace. Acest mod de detecție oferă un contrast excelent între condițiile obturate (dark) și neobturate (light) precum și un foarte bun raport "excess gain", permițând utilizarea pentru distanțe foarte mari și condiții dificile de mediu.

Caracteristica "Excess gain"

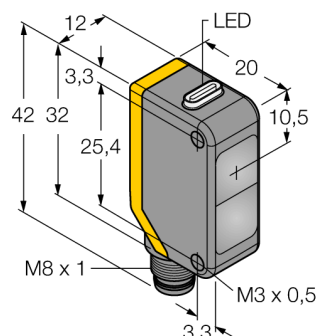
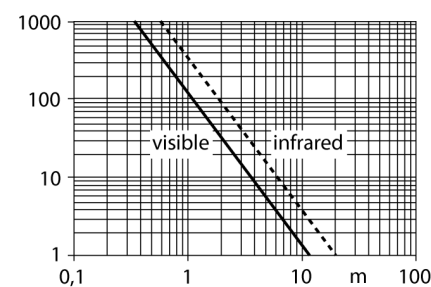

| | |
|--|---------------------------------------|
| Descriere tip | Q20EQ7 |
| Număr identificare | 3077782 |
| Mod de operare | senzor pentru mod opoziție (emițător) |
| Tipul de lumină | roșu |
| Lungime de undă | 630 nm |
| Domeniu | 0...12000 mm |
| Temperatura mediului | -20...+60°C |
| Tensiune de alimentare | 10...30Vcc |
| Ripul rezidual | < 10 % U _s |
| Curent fără sarcină I ₀ | ≤ 18 mA |
| Protecție la alimentare inversă | da |
| Design | Dreptunghiular, Q20 |
| Dimensiuni | 20 x 12 x 42mm |
| Materialul carcasei | plastic, ABS |
| Lentilă | plastic, acrilic |
| Conectare | Conector, M8 x 1 |
| Grad de protecție | IP67 |
| Indicator al tensiunii de lucru | LED verde |

senzor optic
Senzor în opoziție (emițător)
Q20EQ7

TURCK

Industrial
Automation

Accesorii

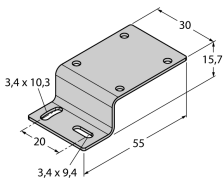
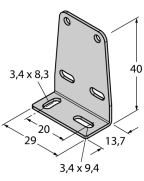
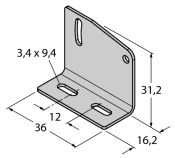
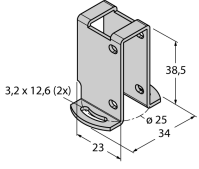
| Tip | Număr identificare | | Desen cu dimensiuni |
|----------|--------------------|--|---|
| SMBQ20H | 3079041 | Suport de montare, oțel inoxidabil, montat orizontal, pentru Q20 |  |
| SMBQ20L | 3079040 | Suport de montare, oțel inoxidabil, rectangular, pentru Q20 |  |
| SMBQ20LV | 3079042 | Suport de montare, oțel inoxidabil, rectangular, pentru Q20 |  |
| SMBQ20U | 3079043 | Carcasă protectoare, oțel inoxidabil, pentru Q20 |  |

Accesorii conectare

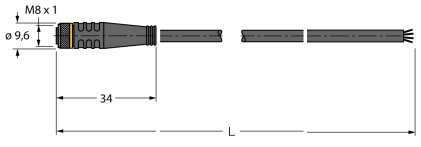
| Tip | Număr identificare | | Desen cu dimensiuni |
|-------------|--------------------|--|---|
| PKG4M-2/TEL | 6625061 | Cablu de conectare, mamă M8, drept, 4-pini, lungime cablu: 2 m, material manta: PVC, negru; certificare cULus; sunt disponibile alte lungimi și calități de cablu, pe www.turck.com |  |

senzor optic
Senzor în opoziție (emițător)
Q20EQ7

Accesorii conectare

| Tip | Număr identificare | | Desen cu dimensiuni |
|-------------|--------------------|---|---------------------|
| PKW4M-2/TEL | 6625067 | Cablu de conectare, mamă M8, cu cot, 4-pini, lungime cablu: 2 m, material manta: PVC, negru; certificare cULus; sunt disponibile alte lungimi și calități de cablu, pe www.turck.com | |
| PKG4S-2/TEL | 6627370 | Cablu de conectare, mamă Ø 8 mm, drept, 4-pini, cu montare rapidă, lungime cablu: 2 m, material manta: PVC, culoare teacă: negru, certificare cULus, conform RoHS, protecție IP67 | |
| PKW4S-2/TEL | 6627373 | Cablu de conectare, mamă Ø 8 mm, drept, 4-pini, cu montare rapidă, lungime cablu: 2 m, material manta: PVC, culoare teacă: negru, certificare cULus, conform RoHS, protecție IP67 | |