

光电传感器  
对射式传感器 (接收器)  
S18-2VNRL-Q8

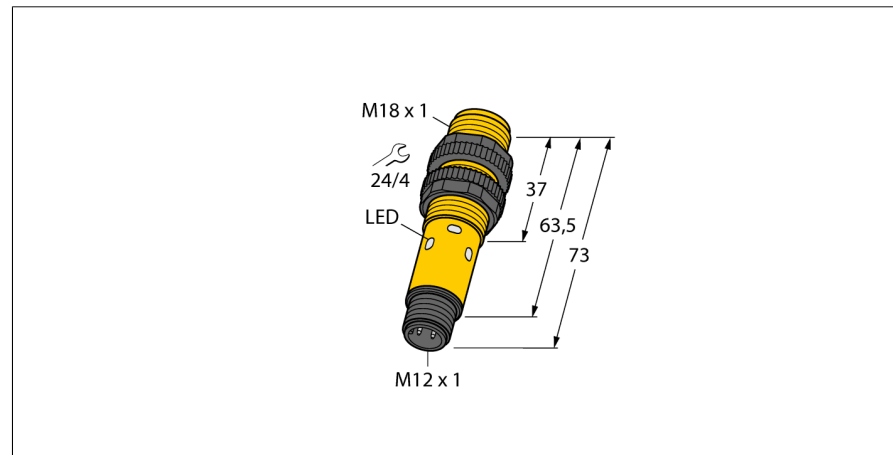

- M12x 1, 5芯针头接插件
- 防护等级IP67
- 环境温度: -40...+70 °C
- 可选亮/暗态操作, 或带报警输出的亮态操作
- 工作电压: 10...30 VDC
- NPN开关量输出, 单刀双掷

接线图

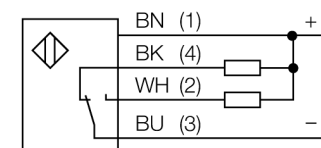

|                     |                       |
|---------------------|-----------------------|
| 型号                  | S18-2VNRL-Q8          |
| 货号                  | 3042182               |
| 工作模式                | 对射式传感器 (接收器)          |
| 发光模式                | 红                     |
| 波长                  | 624 nm                |
| 环境温度                | -40...+70 °C          |
| 工作电压                | 10...30VDC            |
| 漏波纹                 | < 10 % U <sub>s</sub> |
| 空载电流 I <sub>0</sub> | ≤ 8 mA                |
| 短路保护                | 是/ 循环                 |
| 反极性保护               | 是                     |
| 输出性能                | 互补触点, NPN             |
| 正常延迟                | ≤ 100 ms              |
| 正常延迟                | ≤ 100 ms              |
| 响应时间                | < 2.5 ms              |
| 设计                  | 螺纹圆柱, S18             |
| 尺寸                  | 73 mm                 |
| 外壳直径                | 18 mm                 |
| 外壳材料                | 塑料, ABS               |
| 连接                  | 接插件, M12 x 1          |
| 线缆横截面               | 4mm <sup>2</sup>      |
| 防护等级                | IP67                  |
| 工作电压指示              | LED指示灯 绿              |
| 开关状态指示              | 2路LED指示灯 黄            |

功能原理

对射式传感器包含一个发射器和一个接收器。它们对应安装以确保光线从发射端直接发射到接收端。当光线被目标物中断或减弱时, 传感器输出信号。对于检测不透明物体对射式传感器是最可靠的。此种检测模式的形成鲜明对比的亮态、暗态工作模式和很高的过量增益, 使此种检测模式拥有更大的检测距离和困难环境适应能力。

过量增益曲线

过量增益相关距离。

过量增益曲线

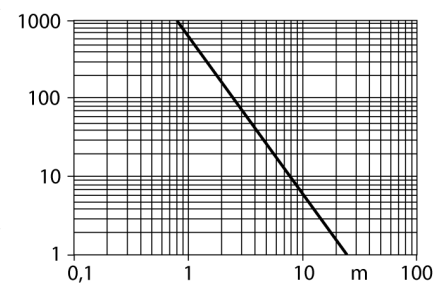

光电传感器  
对射式传感器 (接收器)  
S18-2VNRL-Q8

**TURCK**

Industrial  
Automation

附件

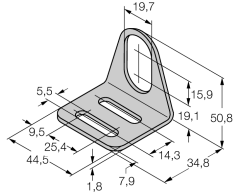
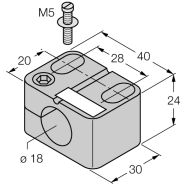
| 型号      | 货号      | 描述                                      | 尺寸图   |
|---------|---------|---|---|
| MW-18   | 6945004 | 光滑圆柱设备的安装支架；材质：不锈钢 A2 1.4301 (AISI 304) |  |
| BST-18N | 6947215 | 圆柱设备的不带单端封闭固定夹具，材料：PA6                  |  |

Wiring accessories

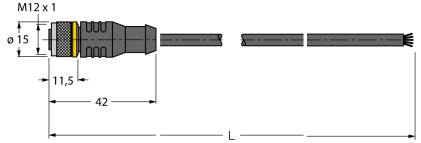
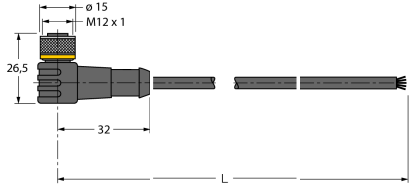
| 型号            | 货号      | 描述  | 尺寸图   |
|---------------|---------|---|---|
| RKC4.5T-2/TEL | 6625016 | 线缆连接，孔头 M12、直角；5 针，线缆长度：2 m；护套材质:PVC, 黑色; cULus 认证; 其他线路长度应可订货，详情参看 see www.turck.com |  |
| WKC4.5T-2/TEL | 6625028 | 连接线缆，孔头 M12、弯角；5 针，线缆长度：2 m；护套材质:PVC, 黑色; cULus 认证; 其他线路长度应可订货，详情参看 see www.turck.com |  |