

Optosenzor jednocestná závora (vysílač) pro detekci vody QS30EXH2OQ5

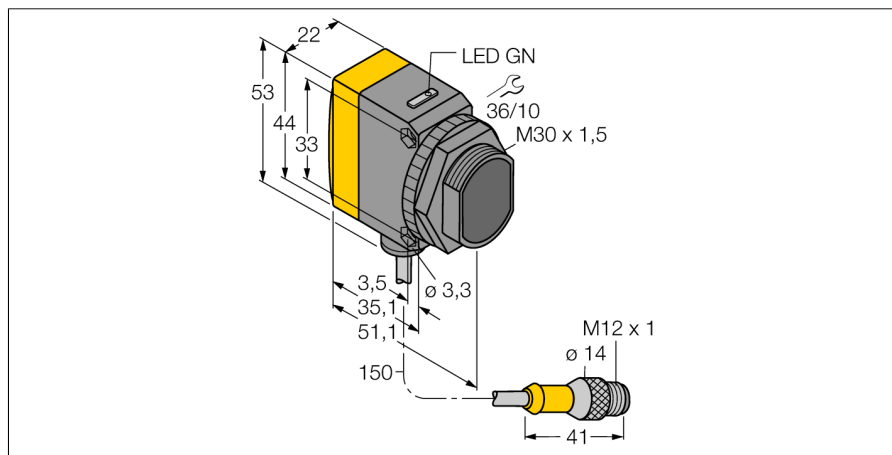

- zástrčka M12 x 1, 5pinová
- stupeň krytí IP67
- dobře viditelné LED
- Volitelná pracovní frekvence pro ochranu před vzájemným ovlivňováním
- Sende-LED schaltbar
- napájecí napětí: 10...30 VDC

Schéma zapojení

frequency A

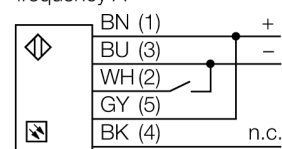

frequency B

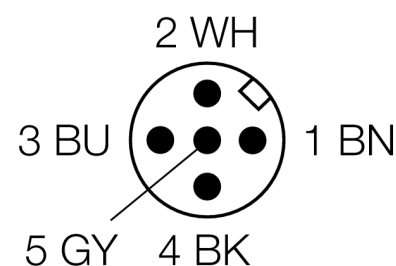
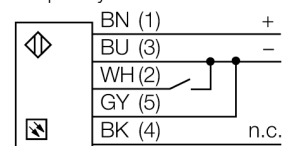

Funkční princip

Jednocestné závory se skládají z jednoho vysílače a jednoho přijímače. Vysílač vysílá světlo v IR spektru o vlnové délce 1450 nm, která leží v absorpční hodnotě pro vodu. Tím je dán vysoký kontrast a velice vysoká spolehlivost pro vodu nebo média s obsahem vody vůči ostatním průhledným médiím.

| | |
|-----------------------------|-------------------------------|
| Typové označení | QS30EXH2OQ5 |
| Identifikační číslo | 3079166 |
| Druh provozu | jednocestná závora (přijímač) |
| Barva světla | IR |
| Vlnová délka | 1450 nm |
| Rozsah | 0...4000 mm |
| Okolní teplota | -20... +60°C |
| Napájecí napětí | 10...30VDC |
| Zvlnění | < 10 % U _s |
| DC jmenovitý provozní proud | ≤ 80 mA |
| Ochrana proti zkratu | ano |
| Ochrana proti přepólování | ano |
| Čas odezvy | < 3 ms |
| Pouzdro | kvádrové pouzdro, QS30 |
| Rozměry | 51.5 x 22 x 57 mm |
| Materiál pouzdra | plast, ABS, žlutá |
| Čočka | plast, akrylát |
| Připojení | kabel s konektorem, M12 x 1 |
| Délka kabelu | 0.15 m |
| Průřez kabelu | 4 x 0.5 mm ² |
| Stupeň krytí | IP67 |
| Indikace napájení | LED zelená |
| Signalizace poruchy | LED zelená |

**Optosenzor
jednocestná závora (vysílač)
pro detekci vody
QS30EXH2OQ5**

TURCK

Industrial
Automation

Příslušenství

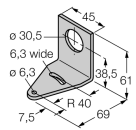
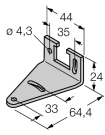
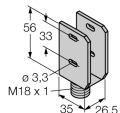
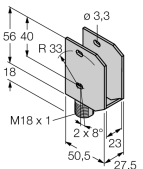
| Typové označení | Identifikační číslo | | Rozměrový náčrtek |
|-----------------|---------------------|--|---|
| SMB30A | 3032723 | Montážní úhelník, nerez, pro závitová pouzdra M30 |  |
| SMBQS30L | 3002809 | Montážní úchytka, nerez, pro typy QS30 |  |
| SMBQS30Y | 3002811 | Ochranné pouzdro, nerezové pouzdro, pro typy QS30 |  |
| SMBQS30YL | 3072741 | Ochranné pouzdro, skleněné okno, nerezové pouzdro, pro typy QS30 |  |

Wiring accessories

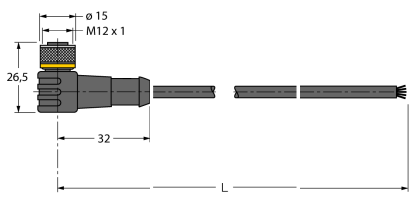
| Typové označení | Identifikační číslo | | Rozměrový náčrtek |
|-----------------|---------------------|---|---|
| WKC4.5T-2/TEL | 6625028 | Připojovací kabel, zásuvka M12 úhlová 5pinová, délka kabelu: 2 m, materiál kabelu: černé PVC; cULus certifikát; k dispozici i jiné délky kabelu a provedení, viz www.turck.cz |  |

**Optosenzor
jednocestná závora (vysílač)
pro detekci vody
QS30EXH2OQ5**

Wiring accessories

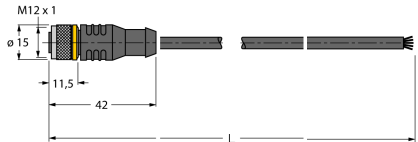
| Typové označení | Identifikační číslo | | Rozměrový náčrtek |
|-----------------|---------------------|--|---|
| RKC4.5T-2/TEL | 6625016 | Připojovací kabel, zásuvka M12 přímá 5pinová, délka kabelu: 2 m, materiál kabelu: černé PVC; cULus certifikát; k dispozici i jiné délky kabelu a provedení, viz www.turck.cz |  |