

senzor optic
Senzor retroreflexiv
M18SN6L

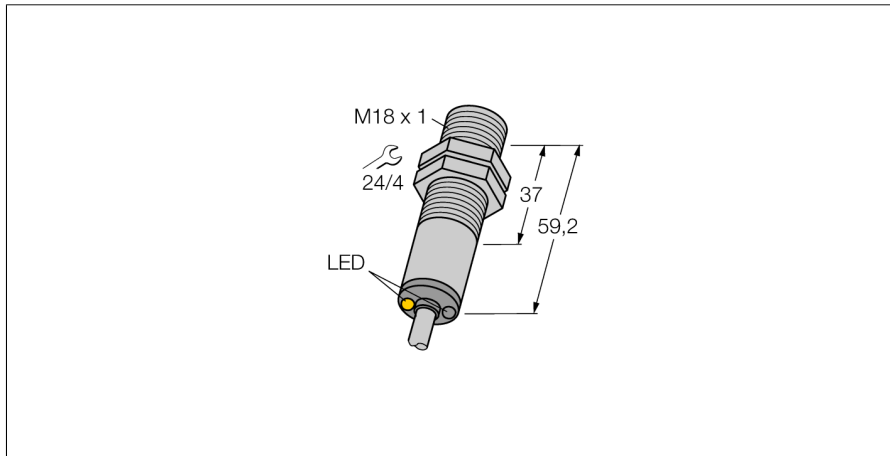

- Cablu, 2 m
- Grad de protecție IP67
- Temperatura mediului: -40...+70 °C
- Carcasă metalică
- Se pot selecta operarea la lumină/întuneric sau operarea la lumină cu funcție de alarmă
- Tensiune de alimentare: 10...30 Vcc
- leșire digitală NPN, comutator

Diagramă de conexiuni

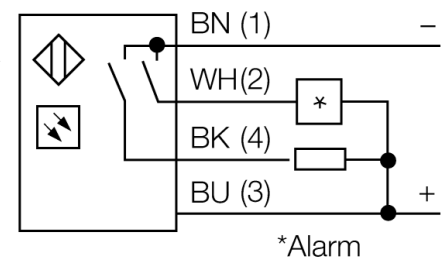
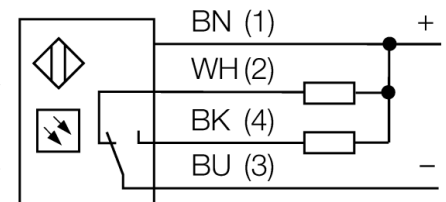

Principiu de funcționare

La senzorii retroreflexivi emițătorul și receptorul sunt incluși în aceeași carcasă. Lumina emisă este reflectată de reflector și ajunge înapoi la receptor. Un obiect este detectat când acesta întrerupe fasciculul. Senzorii retroreflexivi au un "excess gain" ridicat și performanțe de contrast ridicate. În plus este necesară montarea și conectarea a unui singur senzor.

Caracteristica "Excess gain"

Caracteristica Excess gain-Distanță

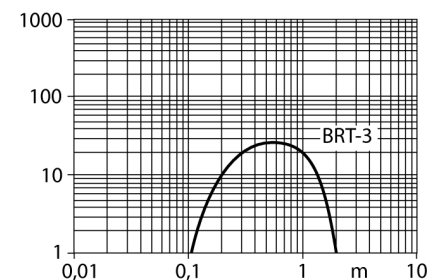

| | |
|--|--|
| Descriere tip | M18SN6L |
| Număr identificare | 3048652 |
| Mod de operare | senzor retroreflexiv |
| Tipul de lumină | IR |
| Lungime de undă | 950 nm |
| Domeniu | 50...2000 mm |
| Temperatura mediului | -40...+70 °C |
| Tensiune de alimentare | 10...30Vcc |
| Curent fără sarcină I ₀ | ≤ 25 mA |
| Protecție la scurtcircuit | da/ ciclic |
| Protecție la alimentare inversă | da |
| leșire | programabil prin modul de conectare, npn |
| Frecvență de comutare | ≤ 160 Hz |
| Timpe de întârziere la alimentare | ≤ 100 ms |
| Declanșare la supracurent | > 220 mA |
| Design | Cilindric/filetat, M18 |
| Dimensiuni | 59.2mm |
| Diametru carcasă | 18 mm |
| Materialul carcasei | metal, AISI 303 |
| Lentilă | plastic, acrilic |
| Conectare | Cablu |
| Lungime cablu | 2 m |
| Secțiune cablu | 4 x 0.5 mm ² |
| Grad de protecție | IP67 |
| Indicator al tensiunii de lucru | LED verde |
| Indicare stare | LED galben |
| Indicare eroare | LED verde intermitent |
| Indicator alarmă | LED galben intermitent |

senzor optic
 Senzor retroreflexiv
 M18SN6L

TURCK

Industrial
 Automation

Accesorii

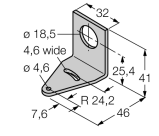
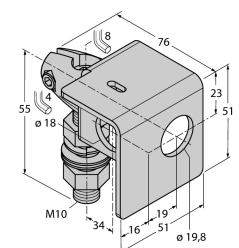
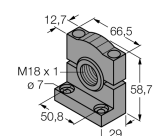
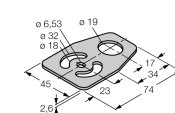
| Tip | Număr identificare | | Desen cu dimensiuni |
|-------------|--------------------|--|---|
| SMB18A | 3033200 | Suport de montare, oțel inoxidabil, pentru senzori cu filet de 18 mm |  |
| SMB18AFAM10 | 3012558 | Suport de montare, material VA 1.4401, pentru filet M10 x 1.5, lungime filet 18 mm |  |
| SMB3018SC | 3053952 | Suport de montare, PTB negru, pentru senzori cu filet de 18 mm |  |
| SMBAMS18P | 3073134 | Suport de montare, oțel inoxidabil, pentru senzori cu filet de 18 mm |  |

Accesorii funcționare

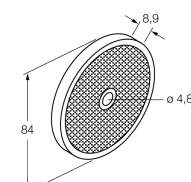
| Tip | Număr identificare | | Desen cu dimensiuni |
|-------|--------------------|--|---|
| BRT-3 | 3016164 | Reflector rotund, coeficient de reflexie 1,0, material acrilic, temperatura ambientului -20 ... +60 °C |  |