

**senzor optic**  
**Senzor retroreflexiv**  
**QS30ELVCQ**

**TURCK**

Industrial  
Automation

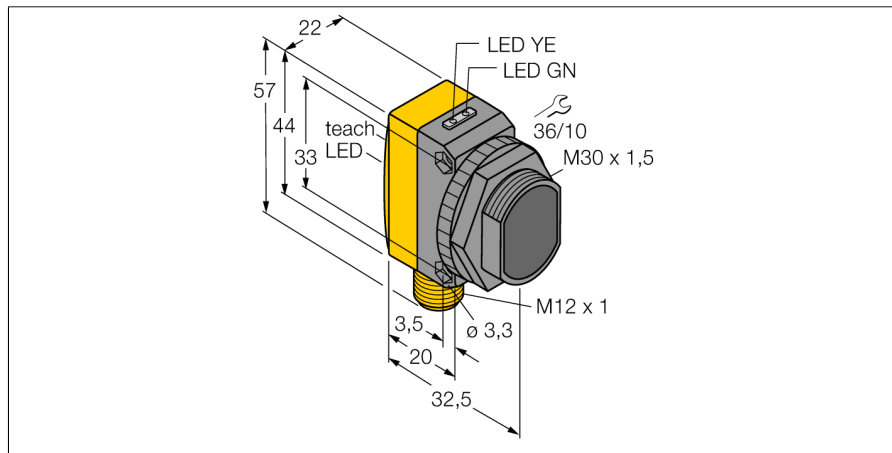

- **Tată M12 x 1, 5-pini**
- **Grad de protecție IP67**
- **LED cu vizibilitate de 360 de grade**
- **Buton de învățare**
- **Indicator cu 8-segmente**
- **Tensiune de alimentare: 10...30 Vcc**
- **leșire digitală, bipolară**
- **Funcționare activ la lumină sau la întuneric**

**Diagramă de conexiuni**

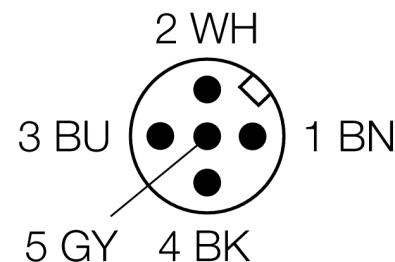
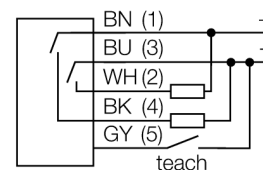

<b>Descriere tip</b>	QS30ELVCQ
Număr identificare	3081102
<b>Mod de operare</b>	senzor retroreflexiv
Tipul de lumină	roșu
Lungime de undă	660 nm
Domeniu	100...2000 mm
Temperatura mediului	-10...+55°C
<b>Tensiune de alimentare</b>	10...30Vcc
Ripul rezidual	< 10 % U <sub>s</sub>
Curent nominal de alimentare în c.c.	≤ 150 mA
Curent fără sarcină I <sub>0</sub>	≤ 25 mA
Protecție la scurtcircuit	da
Protecție la alimentare inversă	da
leșire	normal deschis, PNP/NPN
Frecvență de comutare	≤ 1000 Hz
Timpe de întârziere la alimentare	≤ 250 ms
<b>Design</b>	Dreptunghiular, QS30
Dimensiuni	35 x 22 x 57mm
Materialul carcasei	plastic, ABS, galben
Lentilă	plastic, acrilic
Conectare	Conector, M12 x 1
Grad de protecție	IP67

<b>Indicator al tensiunii de lucru</b>	LED verde
Indicare stare	LED galben
Indicare eroare	LED verde intermitent
Excess gain indication	LED roșu

**Principiu de funcționare**

QS30ELVC este un foarte bun senzor retroreflexiv pentru detectarea luminii, a obiectelor transparente și opace. Datorită unui algoritm de urmărire special cu compensare automată, pragurile pot fi reglate în funcție de variațiile constante ale intensității semnalului. Astfel, senzorul este ideal pentru detectarea sticlelor din PET, a borcanelor de sticlă, a suprafețelor reflectante, a LCD-urilor sau chiar a plăcuțelor.

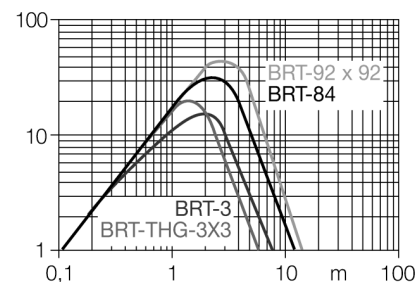

senzor optic  
Senzor retroreflexiv  
QS30ELVCQ

**TURCK**

Industrial  
Automation

**Accesorii**

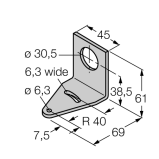
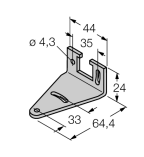
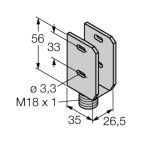
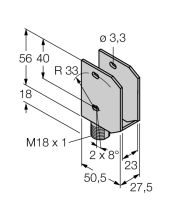
Tip	Număr identificare		Desen cu dimensiuni
SMB30A	3032723	Suport de montare, oțel inoxidabil, pentru senzori cu filet de 30 mm	
SMBQS30L	3002809	Suport de montare, oțel inoxidabil, pentru seriile QS30	
SMBQS30Y	3002811	Carcasă protectoare, oțel inoxidabil, pentru seriile QS30	
SMBQS30YL	3072741	Carcasă protectoare cu panou din sticlă securizată, oțel inoxidabil, pentru seriile QS30	

**Accesorii conectare**

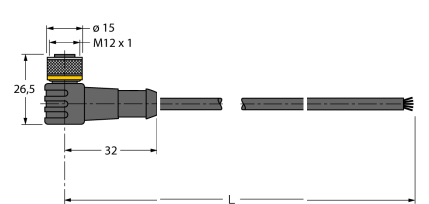
Tip	Număr identificare		Desen cu dimensiuni
WKC4.5T-2/TEL	6625028	Cablu de conectare, mamă M12, cu cot, 5-pini, lungime cablu: 2 m, material manta: PVC, negru; certificare cULus; sunt disponibile alte lungimi și calități de cablu, pe <a href="http://www.turck.com">www.turck.com</a>	

senzor optic  
Senzor retroreflexiv  
QS30ELVCQ

**TURCK**

Industrial  
Automation

Accesorii conectare

Tip	Număr identificare		Desen cu dimensiuni
RKC4.5T-2/TEL	6625016	Cablu de conectare, mamă M12, drept, 5-pini, lungime cablu: 2 m, material manta: PVC, negru; certificare cULus; sunt disponibile alte lungimi și calități de cablu, pe <a href="http://www.turck.com">www.turck.com</a>	