

Opto Sensor
Reflexionslichtschranke mit Polarisationsfilter
T30SN6LPQ

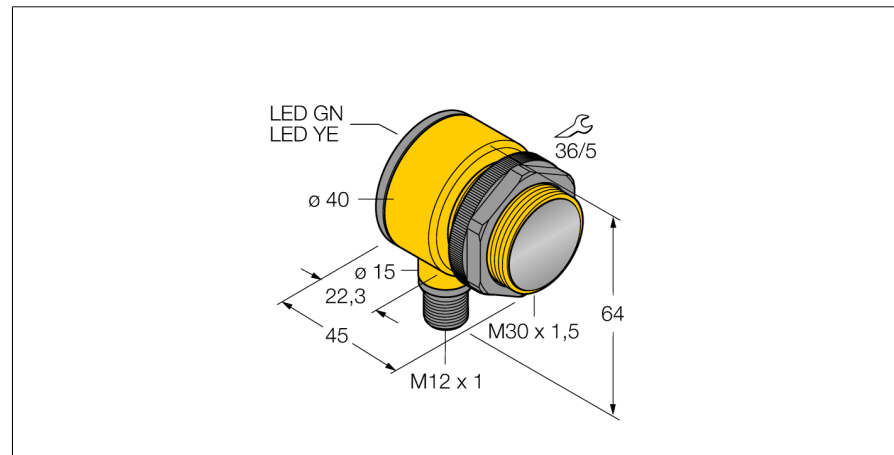

- Stecker, M12 x 1, 5-polig
- Schutzart IP67/IP69K
- Umgebungstemperatur: -40...+70° C
- Betriebsspannung: 10...30 VDC
- NPN-Schaltausgang, Wechsler

Anschlussbild

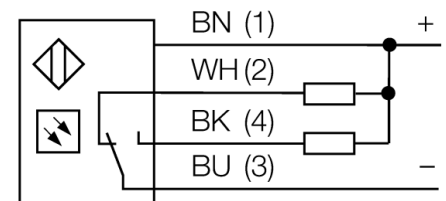

Funktionsprinzip

Bei Reflexionslichtschranken befinden sich Sender und Empfänger in demselben Gehäuse. Der Lichtstrahl des Senders wird auf einen Reflektor gerichtet und von diesem auf den Empfänger zurückgeworfen. Ein Objekt wird detektiert, wenn es diesen Lichtstrahl unterbricht. Reflexionslichtschranken zeichnen sich durch guten Kontrast und große Funktionsreserve aus. Außerdem muss nur ein Gerät installiert und verdrahtet werden.

Reichweitenkurve

Funktionsreserve in Abhängigkeit von der Reichweite

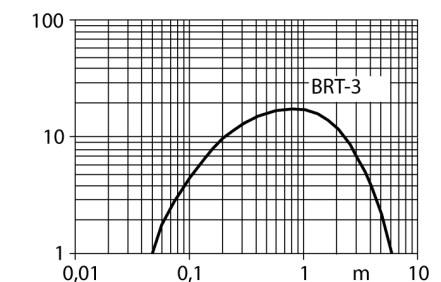

| | |
|---------------------------------|---|
| Typenbezeichnung | T30SN6LPQ |
| Ident-Nr. | 3033438 |
| Betriebsart | Reflexionslichtschranke mit Polarisationsfilter |
| Lichtart | rot |
| Wellenlänge | 680 nm |
| Reichweite | 50...6000mm |
| Umgebungstemperatur | -40...+70°C |
| Betriebsspannung | 10... 30 VDC |
| Leerlaufstrom I ₀ | ≤ 30 mA |
| Kurzschlusschutz | ja/ taktend |
| Verpolungsschutz | ja |
| Ausgangsfunktion | anschlussprogrammierbar, NPN |
| Schaltfrequenz | ≤ 160 Hz |
| Bereitschaftsverzug | ≤ 100 ms |
| Überstromauslösung | > 220 mA |
| Bauform | zylindrisch/Gewinde, T30 |
| Abmessungen | 45 x 40 x 64 mm |
| Gehäusewerkstoff | Kunststoff, PBT |
| Linse | Kunststoff, Acryl |
| Anschluss | Steckverbinder, M12 x 1 |
| Schutzart | IP67 / IP69K |
| Betriebsspannungsanzeige | LED grün |
| Schaltzustandsanzeige | LED, gelb |
| Fehlermeldung | LED grün blinkend |
| Alarmanzeige | LED gelb blinkend |

Opto Sensor
Reflexionslichtschranke mit Polarisationsfilter
T30SN6LPQ

TURCK

Industrielle
Automation

Zubehör

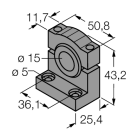
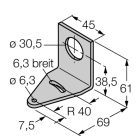
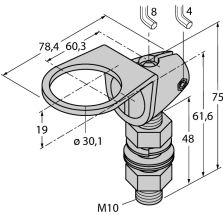
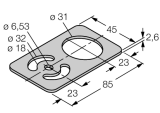
| Typ | Ident-Nr. | | Maßbild |
|------------|-----------|---|---|
| SMB1815SF | 3053279 | Montagewinkel, PBT-schwarz, für PICO-GUARD Points |  |
| SMB30A | 3032723 | Montagewinkel, Edelstahl, für Sensoren mit 30mm Gewinde |  |
| SMB30FAM10 | 3011185 | Montagewinkel, Edelstahl, für 30mm-Gewinde, Gewinde M10 x 1,5 |  |
| SMBAMS30P | 3073135 | Montageplatte, Edelstahl, für Sensoren mit 30 mm Gewinde |  |

Anschlusszubehör

| Typ | Ident-Nr. | | Maßbild |
|---------------|-----------|---|---|
| RKC4.4T-2/TEL | 6625013 | Anschlussleitung, M12-Kupplung, gerade, 4-polig, Leitungslänge: 2m, Mantelmaterial: PVC, schwarz; cULus-Zulassung; andere Leitungslängen und Ausführungen lieferbar, siehe www.turck.com |  |

Opto Sensor
Reflexionslichtschranke mit Polarisationsfilter
T30SN6LPQ

TURCK

Industrielle
Automation

Anschlusszubehör

| Typ | Ident-Nr. | | Maßbild |
|---------------|-----------|--|---------|
| WKC4.4T-2/TEL | 6625025 | Anschlussleitung, M12-Kupplung, gewinkelt, 4-polig, Leitungslänge: 2m, Mantelmaterial: PVC, schwarz; cULus-Zulassung; andere Leitungslängen und Ausführungen lieferbar, siehe www.turck.com | |

Funktionszubehör

| Typ | Ident-Nr. | | Maßbild |
|-------|-----------|--|---------|
| BRT-3 | 3016164 | Runder Reflektor, Reflexionsfaktor 1.0, Werkstoff Acryl, Umgebungstemperatur -20 ... +60 ° | |