

光电传感器  
偏振反射板式光电传感器  
TM18RP6LPQ8

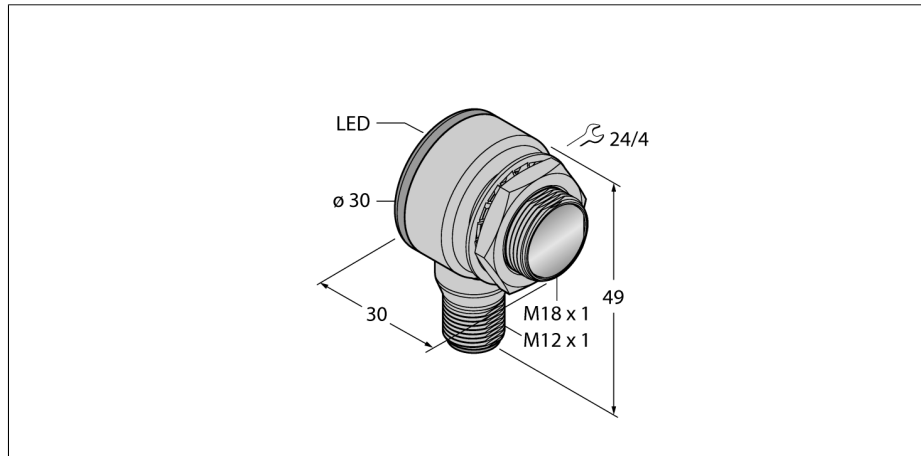

- M12x 1, 5芯针头接插件
- 防护等级 IP67 /IP69K
- 环境温度: -40...+70 °C
- 金属外壳
- 工作电压:10...30 VDC
- PNP开关量输出, 暗态

接线图

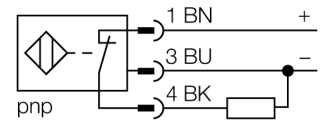

功能原理

反射板式传感器在同一个紧凑外壳中集成了发射器和接收器。发射器的光束被测物体挡住，接收器不能接收。被测物挡住光束，被监测到。反射板式传感器具有高增益和良好的对比度特性。而且它仅需要安装一个设备就可以了。

过量增益曲线

过量增益相关距离。

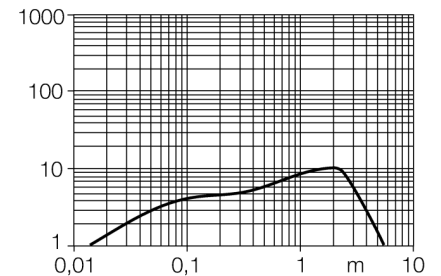

|                     |               |
|---------------------|---------------|
| 型号                  | TM18RP6LPQ8   |
| 货号                  | 3042003       |
| 工作模式                | 偏振反射板式传感器     |
| 发光模式                | 红             |
| 波长                  | 680 nm        |
| 最大检测范围 [mm]         | 0...5500 mm   |
| 环境温度                | -40...+70 °C  |
| 工作电压                | 10...30VDC    |
| 空载电流 I <sub>0</sub> | ≤ 25 mA       |
| 短路保护                | 是/ 循环         |
| 反极性保护               | 是             |
| 输出性能                | 常开, 暗态, PNP   |
| 开关频率                | ≤ 160 Hz      |
| 正常延迟                | ≤ 100 ms      |
| 设计                  | 螺纹圆柱, TM18    |
| 尺寸                  | 30x 30x 49 mm |
| 外壳材料                | 金属/塑料, CuZn   |
| 镜头                  | 塑料, 丙烯酸       |
| 连接                  | 接插件, M12 x 1  |
| 防护等级                | IP67 / IP69K  |
| 工作电压指示              | LED指示灯 绿      |
| 开关状态指示              | LED指示灯 黄      |
| 故障显示                | LED指示灯 绿 齐平   |
| 报警显示                | LED指示灯 黄 齐平   |

光电传感器  
偏振反射板式光电传感器  
TM18RP6LPQ8

**TURCK**

Industrial  
Automation

附件

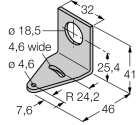
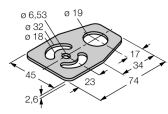
| 型号        | 货号      |   | 尺寸图   |
|-----------|---------|---|---|
| SMBT18Y   | 3069554 | 安装支架, 方型, 适用于 18 mm 螺纹传感器, 线径15.3 mm 或 M12 x 1 针头 |  |
| SMB18A    | 3033200 | 不锈钢安装支架, 适用18 mm圆柱传感器                             |   |
| SMBAMS18P | 3073134 | 不锈钢安装支架, 适用18 mm圆柱传感器                             |   |
|           |         |   |  |

Wiring accessories

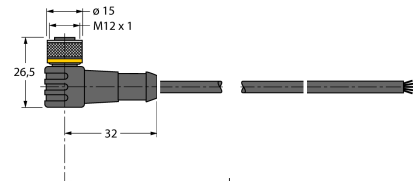
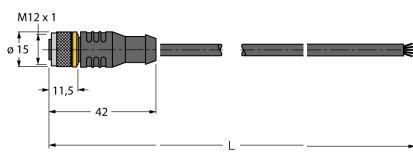
| 型号            | 货号      |   | 尺寸图   |
|---------------|---------|---|---|
| WKC4.5T-2/TEL | 6625028 | 连接线缆, 孔头 M12、弯角; 5 针, 线缆长度: 2 m; 护套材质:PVC, 黑色; cULus 认证; 其他线路长度应可订货, 详情参看 see www.turck.com |  |
| RKC4.5T-2/TEL | 6625016 | 线缆连接, 孔头 M12、直角; 5 针, 线缆长度: 2 m; 护套材质:PVC, 黑色; cULus 认证; 其他线路长度应可订货, 详情参看 see www.turck.com |  |

光电传感器  
偏振反射板式光电传感器  
TM18RP6LPQ8

**TURCK**

Industrial  
Automation

Function accessories

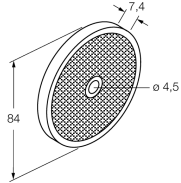
| 型号     | 货号      |  | 尺寸图   |
|--------|---------|--|---|
| BRT-84 | 3058979 | Round reflector, reflection coefficient 1.4, material acrylic,<br>ambient temperature -20 ... +60 °C |  |