

Opto Sensor
Reflexionslichtschranke mit Polarisationsfilter
S18-2VNLP-2M

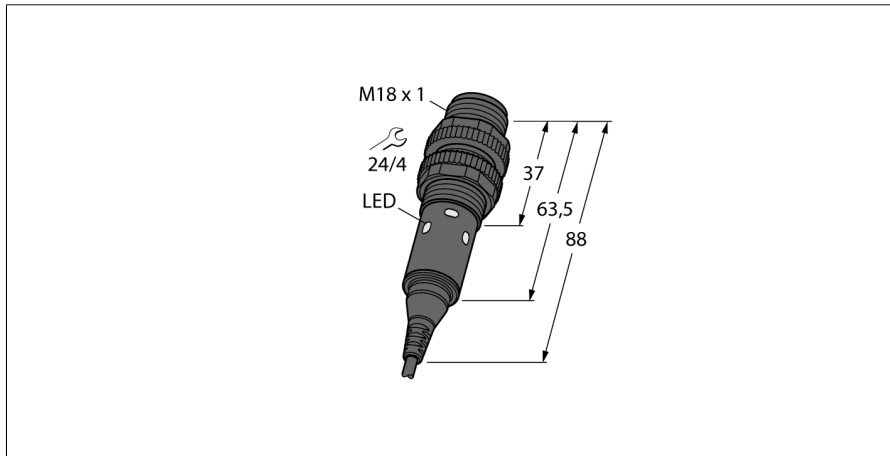

- Kabel, 2 m
- Schutzart IP67
- Umgebungstemperatur: -40...+70 °C
- Wahlweise hell/dunkelschaltend oder hellerschaltend mit Alarmfunktion
- Betriebsspannung: 10...30 VDC
- NPN-Schaltausgang, Wechsler

Anschlussbild

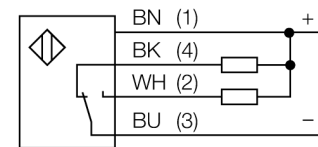

Funktionsprinzip

Bei Reflexionslichtschranken befinden sich Sender und Empfänger in demselben Gehäuse. Der Lichtstrahl des Senders wird auf einen Reflektor gerichtet und von diesem auf den Empfänger zurückgeworfen. Ein Objekt wird detektiert, wenn es diesen Lichtstrahl unterbricht. Reflexionslichtschranken zeichnen sich durch guten Kontrast und große Funktionsreserve aus. Außerdem muss nur ein Gerät installiert und verdrahtet werden.

Reichweitenkurve

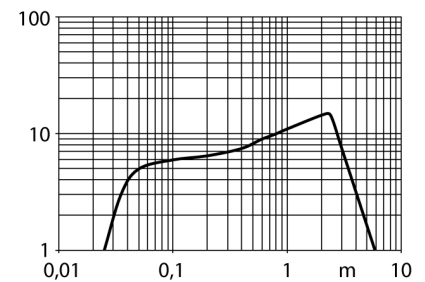

| | |
|---------------------------------|---|
| Typenbezeichnung | S18-2VNLP-2M |
| Ident-Nr. | 3042140 |
| Betriebsart | Reflexionslichtschranke mit Polarisationsfilter |
| Lichtart | rot |
| Wellenlänge | 624 nm |
| Reichweite | 150...6000mm |
| Umgebungstemperatur | -40...+70°C |
| Betriebsspannung | 10... 30 VDC |
| Restwelligkeit | < 10 % U _s |
| Leerlaufstrom I ₀ | ≤ 16 mA |
| Kurzschlusschutz | ja/ taktend |
| Verpolungsschutz | ja |
| Ausgangsfunktion | Wechsler, NPN |
| Bereitschaftsverzug | ≤ 100 ms |
| Ansprechzeit | < 2.25 ms |
| Bauform | zylindrisch/Gewinde, S18 |
| Abmessungen | 88 mm |
| Gehäusedurchmesser | 18 mm |
| Gehäusewerkstoff | Kunststoff, ABS |
| Anschluss | Kabel |
| Kabellänge | 2 m |
| Kabelquerschnitt | 4x 0.5mm ² |
| Schutzart | IP67 |
| Betriebsspannungsanzeige | LED grün |
| Schaltzustandsanzeige | 2 x LED, gelb |

Opto Sensor
Reflexionslichtschranke mit Polarisationsfilter
S18-2VNLP-2M

TURCK

Industrielle
Automation

Zubehör

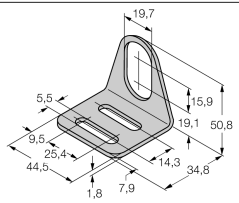
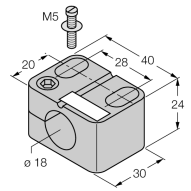
| Typ | Ident-Nr. | | Maßbild |
|---------|-----------|--|---|
| MW-18 | 6945004 | Befestigungswinkel für Gewinderohrgeräte; Werkstoff: Edelstahl A2 1.4301 AISI 304) |  |
| BST-18N | 6947215 | Befestigungsschelle für Gewinderohrgeräte, ohne Festanschlag; Werkstoff: PA6 |  |

Anschlusszubehör

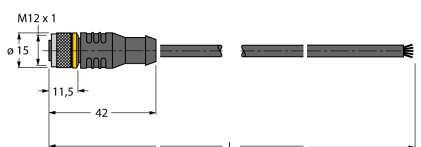
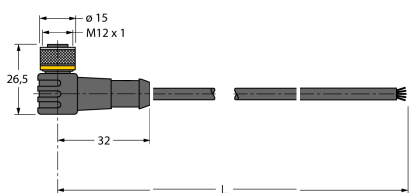
| Typ | Ident-Nr. | | Maßbild |
|---------------|-----------|--|---|
| RKC4.5T-2/TEL | 6625016 | Anschlussleitung, M12-Kupplung, gerade, 5-polig, Leitungslänge: 2m, Mantelmaterial: PVC, schwarz; cULus-Zulassung; andere Leitungslängen und Ausführungen lieferbar, siehe www.turck.com |  |
| WKC4.5T-2/TEL | 6625028 | Anschlussleitung, M12-Kupplung, gewinkelt, 5-polig, Leitungslänge: 2m, Mantelmaterial: PVC, schwarz; cULus-Zulassung; andere Leitungslängen und Ausführungen lieferbar, siehe www.turck.com |  |

Funktionszubehör

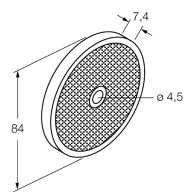
| Typ | Ident-Nr. | | Maßbild |
|--------|-----------|---|---|
| BRT-84 | 3058979 | Runder Reflektor, Reflexionsfaktor 1.4, Werkstoff Acryl, Umgebungstemperatur -20 ... +60 °C |  |

Opto Sensor
Reflexionslichtschranke mit Polarisationsfilter
S18-2VNLP-2M

TURCK

Industrielle
Automation

Funktionszubehör

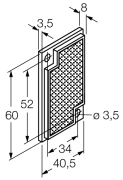
| Typ | Ident-Nr. | | Maßbild |
|------------|-----------|--|---|
| BRT-60X40C | 3044997 | Rechteckiger Reflektor, Reflexionsfaktor 1.48, Werkstoff: Acryl, Umgebungstemperatur -20 ... +60 °C |  |