

光电传感器  
偏振反射板式光电传感器  
S18-2VNLP-2M

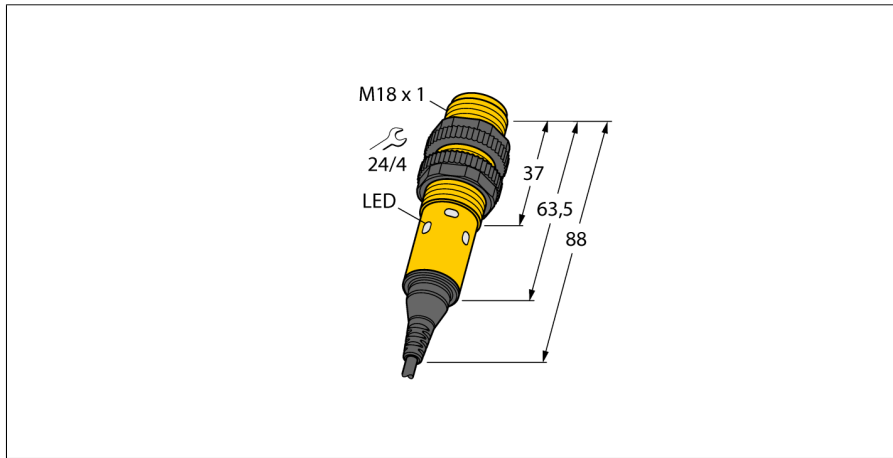

- 2 m 电缆
- 防护等级 IP67
- 环境温度: -40...+70 °C
- 可选亮/暗态操作, 或带报警输出的亮态操作
- 工作电压: 10...30 VDC
- NPN 开关量输出, 单刀双掷

接线图

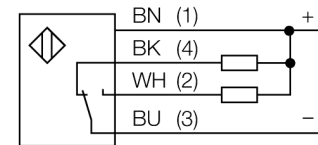

型号 S18-2VNLP-2M  
货号 3042140

工作模式 偏振反射板式传感器  
发光模式 红  
波长 624 nm  
环境温度 -40...+70 °C

工作电压 10...30VDC  
漏波纹 < 10 % U<sub>s</sub>  
空载电流 I<sub>0</sub> ≤ 16 mA  
短路保护 是/ 循环  
反极性保护 是  
输出性能 互补触点, NPN  
正常延迟 ≤ 100 ms  
正常延迟 ≤ 100 ms  
响应时间 < 2.25 ms

设计 螺纹圆柱, S18  
尺寸 88 mm  
外壳直径 18 mm  
外壳材料 塑料, ABS  
连接 电缆  
线缆长度 2 m  
线缆横截面 4 x 0.5mm<sup>2</sup>  
防护等级 IP67

工作电压指示 LED 指示灯 绿  
开关状态指示 2路LED指示灯 黄

功能原理

反射板式光电传感器发射器和接收器组合在一个外壳内。发射器的光束被测物体挡住, 接收器不能接收。被测物挡住光束就可以检测。反射板式传感器具有高增益和良好的对比度特性。额外只需一台设备安装并通讯。

过量增益曲线

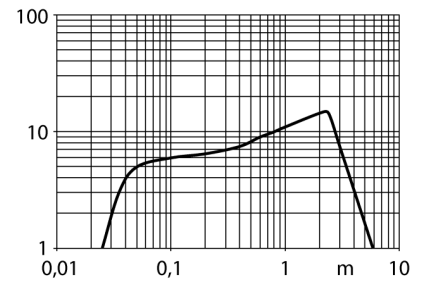

光电传感器  
偏振反射板式光电传感器  
S18-2VNLP-2M

**TURCK**

Industrial  
Automation

附件

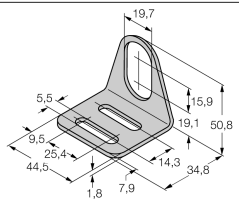
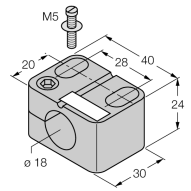
型号	货号	描述	尺寸图
MW-18	6945004	光滑圆柱设备的安装支架；材质：不锈钢 A2 1.4301 (AISI 304)	
BST-18N	6947215	圆柱设备的不带单端封闭固定夹具，材料：PA6	

Wiring accessories

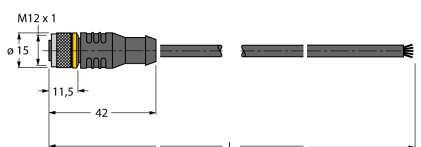
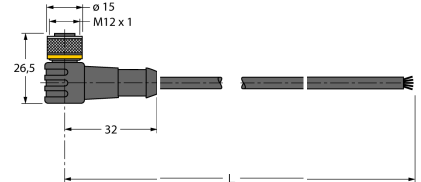
型号	货号	描述	尺寸图
RKC4.5T-2/TEL	6625016	线缆连接，孔头 M12、直角；5 针，线缆长度：2 m；护套材质：PVC，黑色；cULus 认证；其他线路长度应可订货，详情参看 see www.turck.com	
WKC4.5T-2/TEL	6625028	连接线缆，孔头 M12、弯角；5 针，线缆长度：2 m；护套材质：PVC，黑色；cULus 认证；其他线路长度应可订货，详情参看 see www.turck.com	

Function accessories

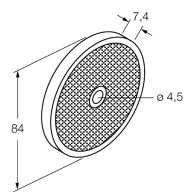
型号	货号	描述	尺寸图
BRT-84	3058979	Round reflector, reflection coefficient 1.4, material acrylic, ambient temperature -20 ... +60 °C	

光电传感器  
偏振反射板式光电传感器  
S18-2VNLP-2M

**TURCK**

Industrial  
Automation

Function accessories

型号	货号		尺寸图
BRT-60X40C	3044997	方型反射板, 反射系数1.48, 塑料, 工作温度-20 ... +60 °C	