

Opto sensor barrera retro-reflectiva con filtro de polarización S18-2VNLP-Q8

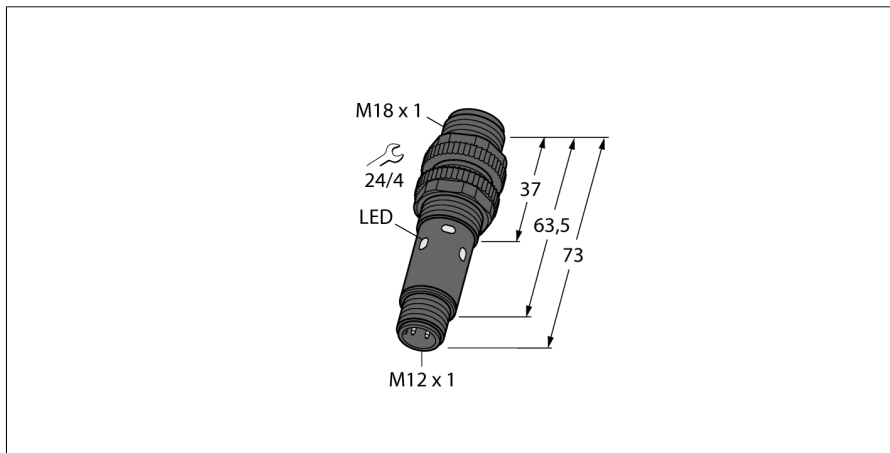

- Conector macho, M12 x 1, 5 polos
- Grado de protección IP67
- Temperatura ambiente: -40...+70° C
- selección de activación con/sin luz o con luz y función de alarma
- Tensión de servicio: 10...30 VCC
- salida de conmutación NPN, contacto inversor

Esquema de conexiones

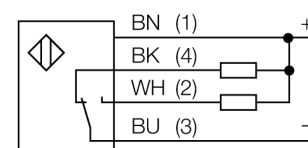

Principio de funcionamiento

Las fotocélulas en modo reflectivo integran el emisor y receptor en la misma carcasa. El haz de luz del emisor es dirigido al reflector, el cual retornará de nuevo al receptor. El objeto es detectado cuando se interrumpe el haz de luz. Los sensores retro-reflectivos presentan exceso de alta ganancia así como buen contraste. Además, es necesario solamente instalar y cablear un solo dispositivo.

curva de alcance

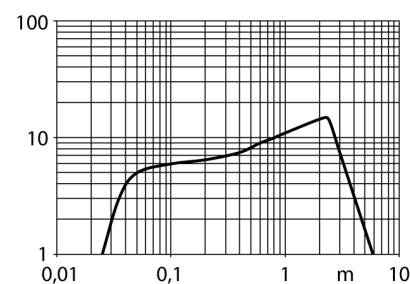

Designación de tipo	S18-2VNLP-Q8
N° de identificación	3042142
Modo de funcionamiento	sensor retro-reflectivo con filtro de polarización rojo
Tipo de luz	rojo
Longitud de onda	624 nm
Alcance	150...6000 mm
Temperatura ambiente	-40... +70°C
Tensión de servicio	10...30 VDC
Ondulación residual	< 10 % U _{ss}
Corriente sin carga I ₀	≤ 16 mA
Protección cortocircuito	sí/ cíclica
Protección contra polaridad inversa	sí
Función de salida	contacto inversor, NPN
Retardo de la activación	≤ 100 ms
Tiempo de respuesta	< 2.25 ms
Modelo	cilíndrico/roscado, S18
Medidas	73 mm
Diámetro de la carcasa	18 mm
Material de la carcasa	plástico, ABS
Conexión	conector, M12 x 1
Sección transversal del cable	4mm ²
Grado de protección	IP67
Indicación de la tensión de servicio	LED verde
Indicación estado de conmutación	2 LED amarillo

**Opto sensor
barrera retro-reflectiva con filtro de polarización
S18-2VNLP-Q8**

TURCK

Industrial
Automation

Accesorios

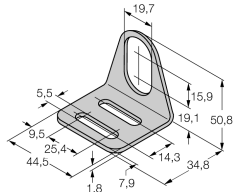
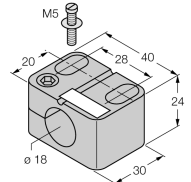
Modelo	N° de identificación		Dibujo acotado
MW-18	6945004	ángulo de fijación para dispositivos de tubo roscado; material: acero inoxidable A2 1.4301 AISI 304)	
BST-18N	6947215	abrazadera de fijación para dispositivos de tubo roscado, sin tope; material: PA6	

Accesorios de cableado

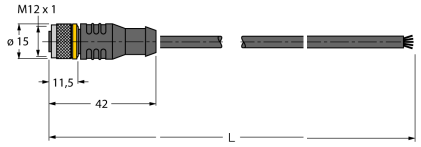
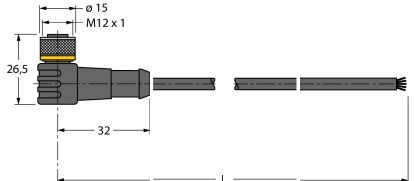
Modelo	N° de identificación		Dibujo acotado
RKC4.5T-2/TEL	6625016	Cable de conexión, conector hembra M12, recto, 5 polos, longitud de cable: 2m, material de la funda: PVC, negro; homologación cULus; disponibles otras longitudes de cable y variantes, véase www.turck.com	
WKC4.5T-2/TEL	6625028	Cable de conexión, conector hembra M12, acodado, 5 polos, longitud de cable: 2m, material de la funda: PVC, negro; homologación cULus; disponibles otras longitudes de cable y variantes, véase www.turck.com	

**Opto sensor
barrera retro-reflectiva con filtro de polarización
S18-2VNLP-Q8**

TURCK

Industrial
Automation

Accesorios de función

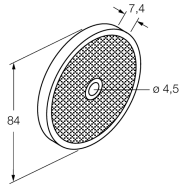
Modelo	N° de identificación		Dibujo acotado
BRT-84	3058979	reflector redondo, factor de reflexión 1,4, material acrílico, temperatura ambiente -20 ... +60 °C	
BRT-60X40C	3044997	reflector rectangular, factor de reflexión 1.48; material: acrílico; temperatura ambiente -20 ... +60 °C	