

## senzor optic

### Senzor retroreflexiv cu filtru de polarizare

#### QS30LP

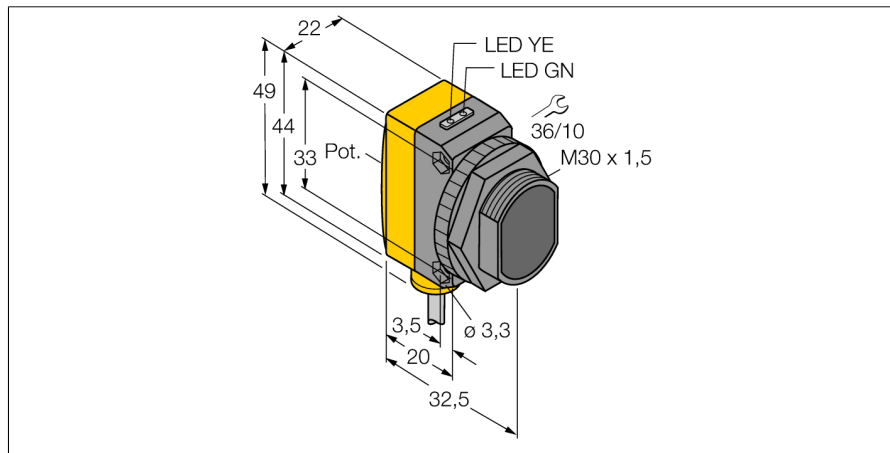

- Cablu PVC, 2 m
- Grad de protecție IP67
- Led cu vizibilitate de 360 de grade
- Sensibilitate ajustabilă prin potențiometru
- Tensiune de alimentare: 10...30 Vcc
- Ieșire digitală, bipolară
- Funcționare activ la lumină sau la întuneric

#### Diagramă de conexiuni

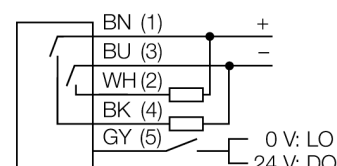

|  |  |
|--|--|
| <b>Descriere tip</b>                   | QS30LP                                       |
| Număr identificare                     | 3072544                                      |
| <b>Mod de operare</b>                  | senzor retroreflexiv cu filtru de polarizare |
| Tipul de lumină                        | roșu   |
| Lungime de undă                        | 630 nm                                       |
| Domeniu                                | 0...8000 mm                                  |
| Temperatura mediului                   | -20...+70°C                                  |
| <b>Tensiune de alimentare</b>          | 10...30Vcc                                   |
| Ripul rezidual                         | < 10 % U <sub>s</sub>                        |
| Curent nominal de alimentare în c.c.   | ≤ 150 mA                                     |
| Curent fără sarcină I <sub>0</sub>     | ≤ 35 mA                                      |
| Protecție la scurtcircuit              | da   |
| Protecție la alimentare inversă        | da   |
| Ieșire                                 | normal deschis, PNP/NPN                      |
| Frecvență de comutare                  | ≤ 33 Hz                                      |
| Timp de întârziere la alimentare       | ≤ 100 ms                                     |
| <b>Design</b>                          | Dreptunghiular, QS30                         |
| Dimensiuni                             | 35 x 22 x 49mm                               |
| Materialul carcasei                    | plastic, ABS, galben                         |
| Lentilă                                | plastic, acrilic                             |
| Conectare                              | Cablu, PVC                                   |
| Lungime cablu                          | 2 m  |
| Secțiune cablu                         | 5 x 0.5 mm <sup>2</sup>                      |
| Grad de protecție                      | IP67   |
| <b>Indicator al tensiunii de lucru</b> | LED verde                                    |
| Indicare stare                         | LED galben                                   |
| Indicare eroare                        | LED verde intermitent                        |
| Excess gain indication                 | LED galben                                   |

#### Principiu de funcționare

La senzorii retroreflexivi emițătorul și receptorul sunt incluși în aceeași carcasă. Lumina emisă este reflectată de reflector și ajunge înapoi la receptor. Un obiect este detectat când acesta întrerupe fasciculul. Senzorii retroreflexivi includ unele avantaje ale senzorilor în opoziție (excess gain și contrast ridicate). În plus este necesară montarea și conectarea a unui singur senzor. În cazul detecției obiectelor cu factor de reflexie ridicat utilizând senzori fără filtru de polarizare, posibilitatea de interferențe și domeniul de detecție redus sunt dezavantaje importante.

#### Caracteristica "Excess gain"

Caracteristica Excess gain-Distanță

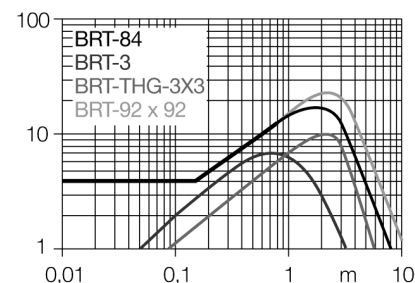

**senzor optic**  
**Senzor retroreflexiv cu filtru de polarizare**  
**QS30LP**

**TURCK**

Industrial  
Automation

**Accesorii**

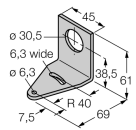
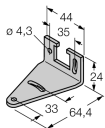
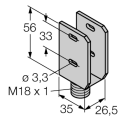
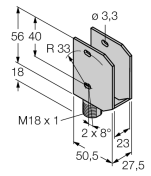
| Tip       | Număr identificare |  | Desen cu dimensiuni   |
|-----------|--------------------|--|---|
| SMB30A    | 3032723            | Suport de montare, oțel inoxidabil, pentru senzori cu filet de 30 mm                     |    |
| SMBQS30L  | 3002809            | Suport de montare, oțel inoxidabil, pentru seriile QS30                                  |    |
| SMBQS30Y  | 3002811            | Carcasă protectoare, oțel inoxidabil, pentru seriile QS30                                |  |
| SMBQS30YL | 3072741            | Carcasă protectoare cu panou din sticlă securizată, oțel inoxidabil, pentru seriile QS30 |  |

**Accesorii funcționare**

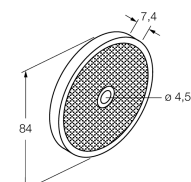
| Tip    | Număr identificare |  | Desen cu dimensiuni   |
|--------|--------------------|--|---|
| BRT-84 | 3058979            | Reflector rotund, coeficient de reflexie 1,4, material acrilic, temperatura ambientului -20 ... +60 °C |  |