

**optosensor**  
**retro-reflectieve sensor met polarisatiefilter**  
**Q20PLPQ**

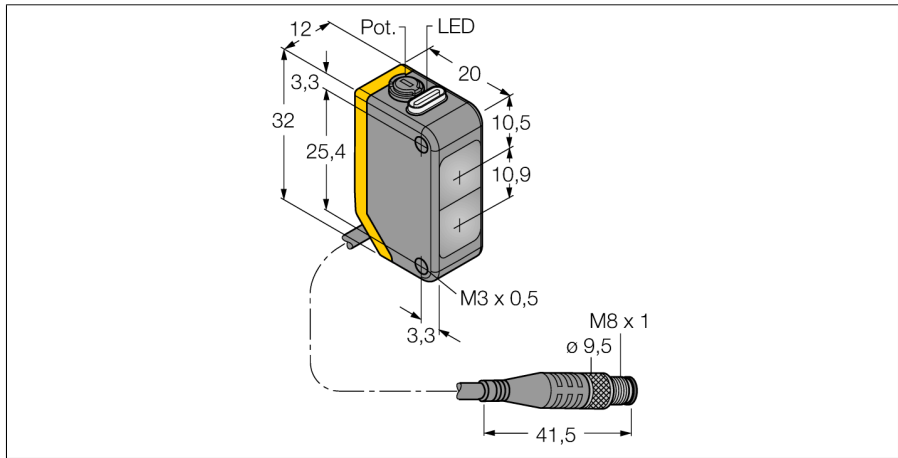

- kabel met connector, PVC, 150 mm M8 x 1, 4-polig
- beschermingsgraad IP67
- LED rondom zichtbaar
- gevoeligheidsinstelling met potentiometer
- bedrijfsspanning: 10...30 VDC
- NPN-schakeluitgang, wisselcontact

**Aansluitschema**

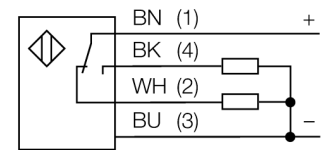

**Functieprincipe**

Bij retro-reflectieve sensoren bevinden zender en ontvanger zich in één behuizing. De lichtstraal van de zender wordt op een reflector gericht, die deze naar de ontvanger terugkaatst. Wanneer een voorwerp gedetecteerd wordt, onderbreekt deze de lichtstraal. Retro-reflectieve sensoren beschikken over enkele voordelen van de zender-ontvanger systemen (een goed contrast en grote functiereserve). Bovendien moet slechts één apparaat worden geïnstalleerd en aangesloten. Nadelen zijn de kleinere reikwijdte en storingen die kunnen optreden door glanzende voorwerpen bij sensoren zonder polarisatiefilter.

**Reikwijdtecurve**

functiereserve afhankelijk van de reikwijdte (type LP)

**Reikwijdtecurve**

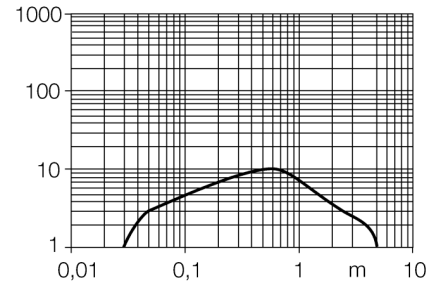

|  |  |
|--|--|
| <b>Type</b>                              | Q20PLPQ  |
| Ident no.                                | 3078213  |
| <b>Systeemuitvoering</b>                 | retro-reflectieve sensor met polarisatiefilter |
| Lichtsoort                               | rood   |
| Golflengte                               | 660 nm   |
| Reikwijdte                               | 30...4000mm                                    |
| Omgevingstemperatuur                     | -20...+60 °C                                   |
| <b>Bedrijfsspanning <math>U_s</math></b> | 10...30 VDC                                    |
| Restriempspanning                        | < 10 % $U_s$                                   |
| DC nominale bedrijfsstroom               | ≤ 100 mA                                       |
| Eigen stroomopname $I_s$                 | ≤ 18 mA  |
| Ompoolbeveiliging                        | ja   |
| Uitgangsfunctie                          | wisselcontact, PNP                             |
| Schakelfrequentie                        | ≤ 600 Hz                                       |
| Inschakelfoutimpulsonderdrukking         | ≤ 100 ms                                       |
| <b>Bouwworm</b>                          | rechthoekig, Q20                               |
| Afmetingen                               | 20 x 12 x 32 mm                                |
| Materiaal behuizing                      | kunststof, ABS                                 |
| Lens                                     | kunststof, acryl                               |
| Aansluiting                              | kabel met connector, PVC, M8 x 1               |
| Kabellengte                              | 0.15 m   |
| Beschermingsgraad                        | IP67   |
| <b>Bedrijfsspanningsindicatie</b>        | LEDgroen                                       |
| Schakeltoestandsindicatie                | LEDgeel  |
| Foutmelding                              | LEDgroenknipperend                             |
| Weergave van de functiereserve           | LEDgeelknipperend                              |

**optosensor  
retro-reflectieve sensor met polarisatiefilter  
Q20PLPQ**

**TURCK**

Industrial  
Automation

**Toebehoren**

| Type     | Ident no. |   | Afmetingen |
|----------|-----------|---|------------|
| SMBQ20H  | 3079041   | montagebeugel, roestvaststaal, horizontale montage, voor bouwvorm Q20 |            |
| SMBQ20L  | 3079040   | montagebeugel, haaks, roestvaststaal, voor bouwvorm Q20               |            |
| SMBQ20LV | 3079042   | montagebeugel, haaks, roestvaststaal, voor bouwvorm Q20               |            |
| SMBQ20U  | 3079043   | beschermbehuizing, roestvaststaal, voor bouwvorm Q20                  |            |

**Verbindingstoebereiden**

| Type        | Ident no. |  | Afmetingen |
|-------------|-----------|--|------------|
| PKG4M-2/TEL | 6625061   | aansluitkabel, M8-contraconnector, recht, 4-polig, kabel-lengte: 2m, mantelmateriaal: PVC, zwart; cULus-homologatie; andere kabellengtes en uitvoeringen leverbaar, zie <a href="http://www.turck.com">www.turck.com</a> |            |

**optosensor  
retro-reflectieve sensor met polarisatiefilter  
Q20PLPQ**

**TURCK**

Industrial  
Automation

**Verbindingtoebehoren**

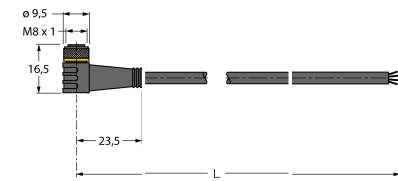
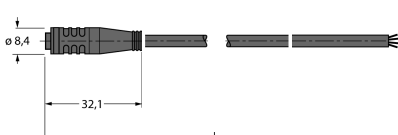
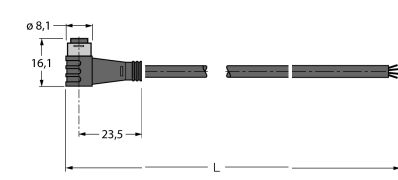
| Type        | Ident no. |   | Afmetingen  |
|-------------|-----------|---|---|
| PKW4M-2/TEL | 6625067   | aansluitkabel, M8-contrastconnector, haaks, 4-polig, kabel-<br>lengte: 2m, mantelmateriaal: PVC, zwart; cULus-homolo-<br>gatie; andere kabellengtes en uitvoeringen leverbaar, zie<br>www.turck.com     |    |
| PKG4S-2/TEL | 6627370   | aansluitkabel; Ø8mm contrastconnector, recht, 4-polig, ver-<br>grendelbaar; kabellengte: 2m, mantelmateriaal: PVC, man-<br>telkleur: zwart, cULus toegelaten, RoHS-conform, bescher-<br>mingsgraad IP67 |    |
| PKW4S-2/TEL | 6627373   | aansluitkabel; Ø8mm contrastconnector, haaks, 4-polig, ver-<br>grendelbaar; kabellengte: 2m, mantelmateriaal: PVC, man-<br>telkleur: zwart, cULus toegelaten, RoHS-conform, bescher-<br>mingsgraad IP67 |  |

**Functietoehoren**

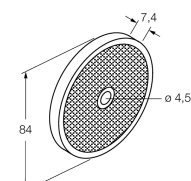
| Type   | Ident no. |   | Afmetingen  |
|--------|-----------|---|---|
| BRT-84 | 3058979   | ronde reflector, reflectiefactor 1,4, materiaal acryl, omge-<br>vingstemperatuur -20 ... +60 °C |  |