

senzor optic
Senzor retroreflexiv cu filtru de polarizare
QS30LLP

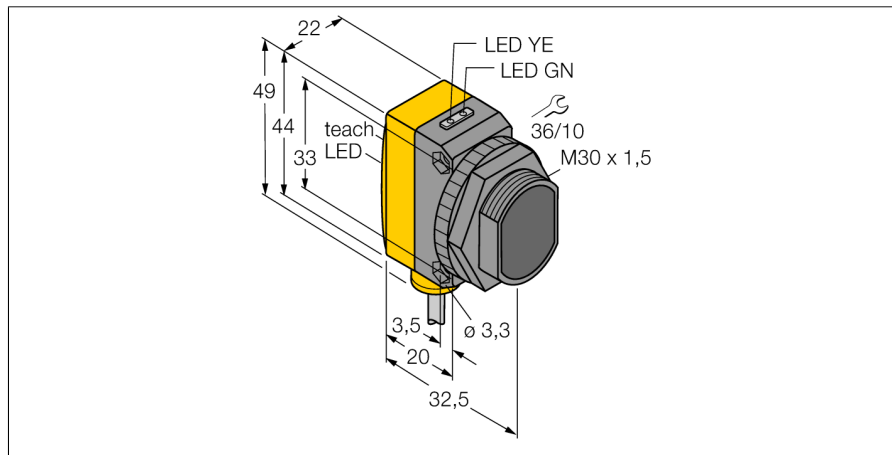

- Cablu PVC, 2 m
- Grad de protecție IP67
- Design compact
- Profil rectangular
- Led cu vizibilitate de 360 de grade
- Reflector BRT-36X40BM inclus
- Folie reflectorizantă autoadezivă BRT-THVG-2X2 inclusă
- Reglaj maxim al câștigului pentru distanță lungă
- Tensiune de alimentare: 10...30 Vcc
- Ieșire digitală, bipolară
- Funcționare activ la lumină sau la întuneric

Descriere tip	QS30LLP
Număr identificare	3002993

Mod de operare	Senzor laser retroreflexiv (triangulație) cu filtru de polarizare
Tipul de lumină	roșu
Lungime de undă	650 nm
Clasa laser	▲ 1
Diametrul spotului	3 mm
Domeniu	200...18000 mm
Temperatura mediului	-10...+50°C

Tensiune de alimentare	10...30Vcc
Riplită reziduală	< 10 % U _s
Curent nominal de alimentare în c.c.	≤ 150 mA
Curent fără sarcină I ₀	≤ 35 mA
Protecție la scurtcircuit	da
Protecție la alimentare inversă	da
Ieșire	normal deschis, PNP/NPN
Frecvență de comutare	≤ 1000 Hz
Timp de întârziere la alimentare	≤ 1 s

Design	Dreptunghiular, QS30
Dimensiuni	35 x 22 x 49mm
Materialul carcasei	plastic, ABS, galben
Lentilă	plastic, acrilic
Conectare	Cablu, PVC
Lungime cablu	2 m
Secțiune cablu	5 x 0.5 mm ²
Grad de protecție	IP67
MTTF	28ani conform SN 29500 (Ed. 99) 40 °C

Indicator al tensiunii de lucru	LED verde
Indicarea stării	LED galben
Indicarea erorii	LED verde intermitent
Excess gain indication	LED roșu intermitent

Diagramă de conexiuni

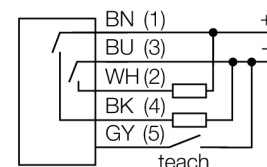

Principiu de funcționare

La senzorii retroreflexivi emițătorul și receptorul sunt incluși în aceeași carcasă. Lumina emisă este reflectată de reflector și ajunge înapoi la receptor. Un obiect este detectat când acesta întrerupe fasciculul. Senzorii retroreflexivi includ unele avantaje ale senzorilor în opoziție (excess gain și contrast ridicat). În plus este necesară montarea și conectarea a unui singur senzor.

Caracteristica "Excess gain"

Caracteristica Excess gain-Distanță

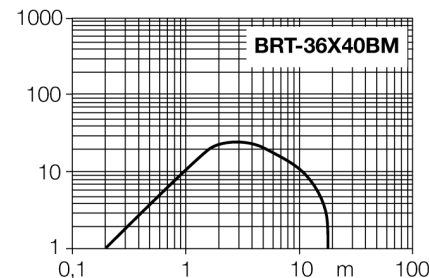

senzor optic
Senzor retroreflexiv cu filtru de polarizare
QS30LLP

TURCK

Industrial
Automation

Accesorii

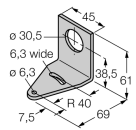
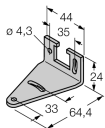
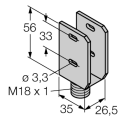
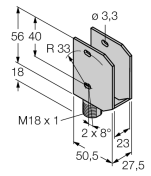
Tip	Număr identificare		Desen cu dimensiuni
SMB30A	3032723	Suport de montare, oțel inoxidabil, pentru senzori cu filet de 30 mm	
SMBQS30L	3002809	Suport de montare, oțel inoxidabil, pentru seriile QS30	
SMBQS30Y	3002811	Carcasă protectoare, oțel inoxidabil, pentru seriile QS30	
SMBQS30YL	3072741	Carcasă protectoare cu panou din sticlă securizată, oțel inoxidabil, pentru seriile QS30	

Accesorii funcționare

Tip	Număr identificare		Desen cu dimensiuni
BRT-TVHG-2X2	3057260	Folie reflectorizantă rectangulară, coeficient de reflexie 0,8, temperatura ambientului -20 ... +60 °C, 4 coli	