

**Optosenzor  
Reflexní závora s polarizačním filtrem  
QS30LLPQ**

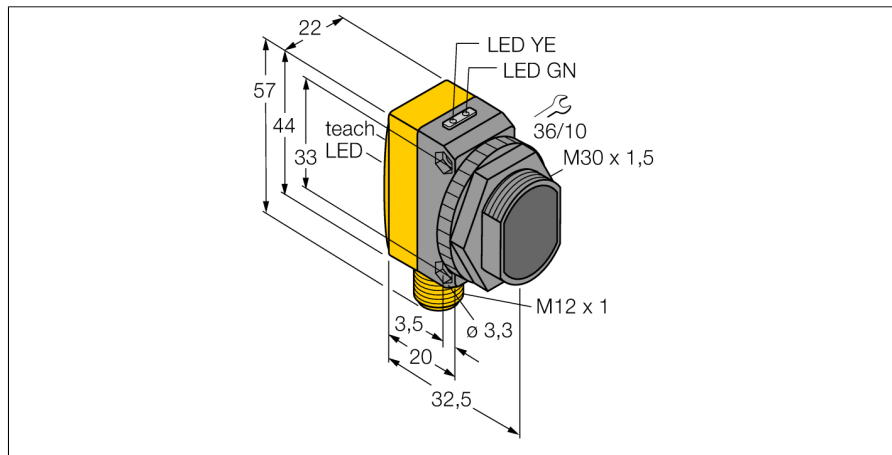

- zástrčka M12 x 1, 5pinová
- stupeň krytí IP67
- kompaktní provedení
- kvádrové pouzdro
- dobře viditelné LED
- dodávka obsahuje odrazku BRT-36X40BM
- samolepicí odrazná fólie BRT-THVG-2X2 součástí dodávky
- nastavení max. funkční rezervy pro velké dosahy
- napájecí napětí: 10...30 VDC
- bipolární spínací výstup
- spínání světlem / tmou

|                                |   |
|--------------------------------|---|
| <b>Typové označení</b>         | QS30LLPQ  |
| Identifikační číslo            | 3002994   |
| <b>Druh provozu</b>            | laserový triangulační senzor s polarizačním filtrem |
| Barva světla                   | červená   |
| Vlnová délka                   | 650 nm  |
| Laserová třída                 | ▲ 1   |
| Průměr paprsku                 | 3 mm  |
| Rozsah                         | 200...18000 mm                                      |
| Okolní teplota                 | -10... +50°C  |
| <b>Napájecí napětí</b>         | 10...30VDC  |
| Zvlnění                        | < 10 % U <sub>s</sub>                               |
| DC jmenovitý provozní proud    | ≤ 150 mA  |
| Proud naprázdno I <sub>0</sub> | ≤ 35 mA   |
| Ochrana proti zkratu           | ano   |
| Ochrana proti přepólování      | ano   |
| Výstupní funkce                | spínací kontakt, PNP / NPN                          |
| Frekvence spínání              | ≤ 1000 Hz   |
| Doba ustálení                  | ≤ 1 s   |
| <b>Pouzdro</b>                 | kvádrové pouzdro, QS30                              |
| Rozměry                        | 35 x 22 x 57 mm                                     |
| Materiál pouzdra               | plast, ABS, žlutá                                   |
| Čočka                          | plast, akrylát                                      |
| Připojení                      | konektor, M12 x 1                                   |
| Stupeň krytí                   | IP67  |
| MTTF                           | 28Roky dle SN 29500 (Ed. 99) 40°C                   |
| <b>Indikace napájení</b>       | LED zelená  |
| Indikace stavu výstupu         | LED žlutá   |
| Signalizace poruchy            | LED zelená bliká                                    |
| Indikace funkční rezervy       | LED červená bliká                                   |

**Schéma zapojení**

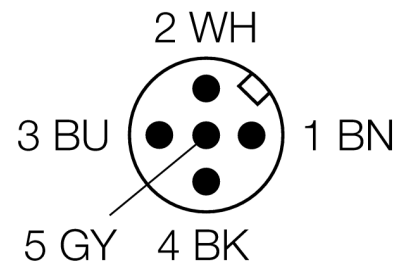
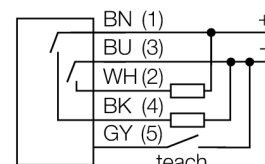

**Funkční princip**

U reflexních závor jsou vysílač a přijímač zabudovány v jednom pouzdře. Světelný paprsek vysílače je namířen na odrazku a odražen zpět k přijímači. 3drát DC, 8...30 VDC d300417.pdf Mimo to je potřeba instalovat a zapojit pouze jeden přístroj.

**Akční rádius**

Funkční rezerva v závislosti na dosahu

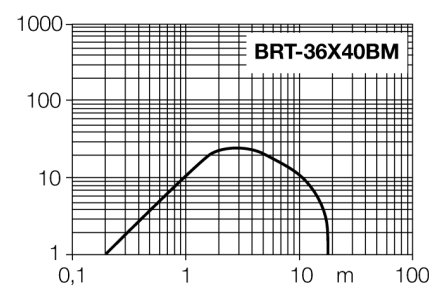

**Optosenzor  
Reflexní závora s polarizačním filtrem  
QS30LLPQ**

**TURCK**

Industrial  
Automation

**Příslušenství**

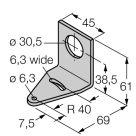
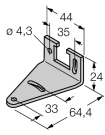
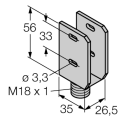
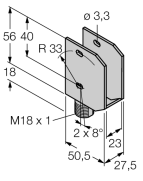
| Typové označení | Identifikační číslo |  | Rozměrový náčrtek   |
|-----------------|---------------------|--|---|
| SMB30A          | 3032723             | Montážní úhelník, nerez, pro závitová pouzdra M30                |    |
| SMBQS30L        | 3002809             | Montážní úchytka, nerez, pro typy QS30                           |    |
| SMBQS30Y        | 3002811             | Ochranné pouzdro, nerezové pouzdro, pro typy QS30                |  |
| SMBQS30YL       | 3072741             | Ochranné pouzdro, skleněné okno, nerezové pouzdro, pro typy QS30 |  |

**Wiring accessories**

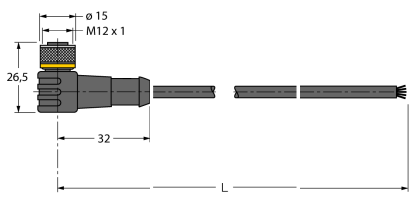
| Typové označení | Identifikační číslo |   | Rozměrový náčrtek   |
|-----------------|---------------------|---|---|
| WKC4.5T-2/TEL   | 6625028             | Připojovací kabel, zásuvka M12 úhlová 5pinová, délka kabelu: 2 m, materiál kabelu: černé PVC; cULus certifikát; k dispozici i jiné délky kabelu a provedení, viz <a href="http://www.turck.cz">www.turck.cz</a> |  |

**Optosenzor**  
**Reflexní závora s polarizačním filtrem**  
**QS30LLPQ**

**TURCK**

Industrial  
Automation

**Wiring accessories**

| Typové označení | Identifikační číslo |  | Rozměrový náčrtek |
|-----------------|---------------------|--|-------------------|
| RKC4.5T-2/TEL   | 6625016             | Připojovací kabel, zásuvka M12 přímá 5pinová, délka kabelu: 2 m, materiál kabelu: černé PVC; cULus certifikát; k dispozici i jiné délky kabelu a provedení, viz <a href="http://www.turck.cz">www.turck.cz</a> |                   |

**Function accessories**

| Typové označení | Identifikační číslo |   | Rozměrový náčrtek |
|-----------------|---------------------|---|-------------------|
| BRT-TVHG-2X2    | 3057260             | Pravouhelná reflexní páska, reflexní faktor 0.8, pro teploty -20 ... +60 °C, čtyři kusy |                   |