

光电传感器
偏振反射板式光电传感器
QS30LLPQ

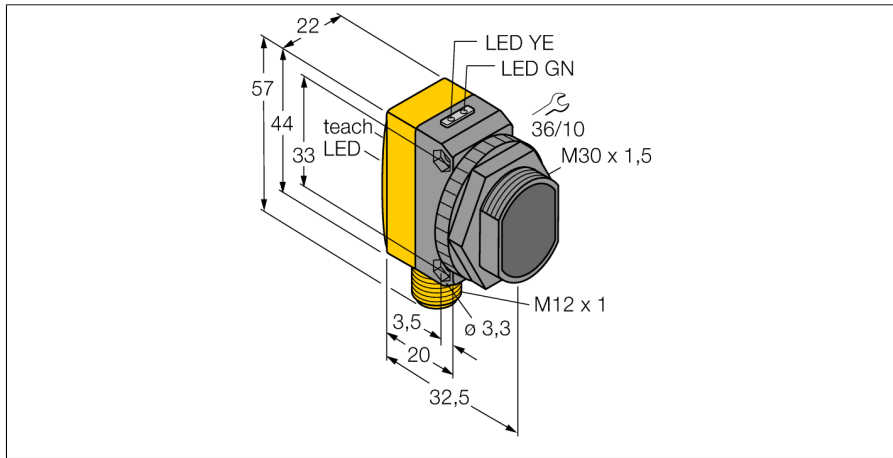

- Male M12 x 1, 5-pin
- Protection class IP67
- 外型紧凑设计
- 方型探头
- LED灯全角度可见
- 供货包含中反射板BRT-36X40BM
- 供货包括反射胶贴BRT-THVG-2X2
- 过量增益，设置最大量程
- Operating voltage: 10...30 VDC
- Switching output, bipolar
- Light or dark operation

接线图

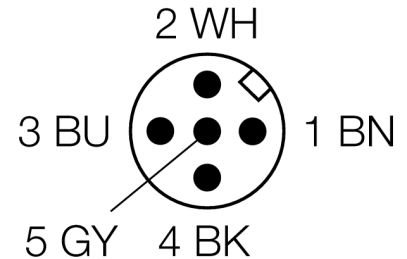
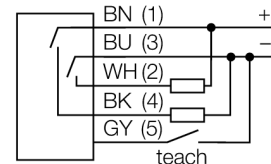

型号	QS30LLPQ
货号	3002994
工作模式	Retroreflective laser sensor (triangulation) with polarizing filter
发光模式	红
波长	650 nm
激光等级	△ 1
光束直径	3 mm
最大检测范围 [mm]	200...18000 mm
环境温度	-10...+50 °C
工作电压	10...30VDC
漏波纹	< 10 % U _{ss}
直流额定工作电流	≤ 150 mA
空载电流 I ₀	≤ 35 mA
短路保护	是
反极性保护	是
输出性能	常开触点, PNP/NPN
开关频率	≤ 1000 Hz
正常延迟	≤ 1 s
设计	方型, QS30
尺寸	35x 22x 57 mm
外壳材料	塑料, ABS, 黄
镜头	塑料, 丙烯酸
连接	接插件, M12 x 1
防护等级	IP67
MTTF	28 years 符合SN 29500 (Ed. 99) 40 °C认证
工作电压指示	LED指示灯 绿
开关状态指示	LED指示灯 黄
故障显示	LED指示灯 绿 齐平
过量增益指示	LED指示灯 红 齐平

功能原理

反射板式传感器在同一个紧凑外壳中集成了发射器和接收器。发射器的光束被测物体挡住，接收器不能接收。被测物挡住光束，被监测到。反射板式传感器包含了部分对射式传感器的优点（高可见性和高过量增益）而且它仅需要安装一个设备就可以了。

过量增益曲线

过量增益相关距离。

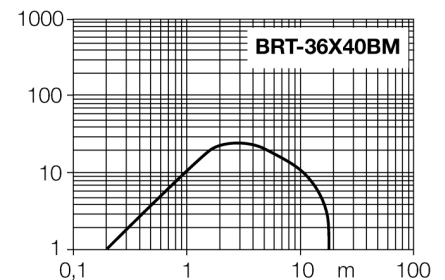

光电传感器
偏振反射板式光电传感器
QS30LLPQ

TURCK

Industrial
Automation

附件

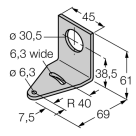
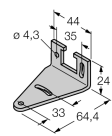
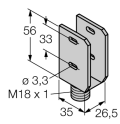
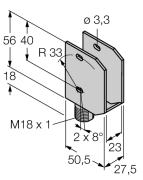
型号	货号	描述	尺寸图
SMB30A	3032723	不锈钢安装支架，适用30mm圆柱传感器	
SMBQS30L	3002809	Mounting bracket, stainless steel, for QS30 series	
SMBQS30Y	3002811	Protective housing, stainless steel, for QS30 series	
SMBQS30YL	3072741	Protective housing with safety glass panel, stainless steel, for QS30 series	

Wiring accessories

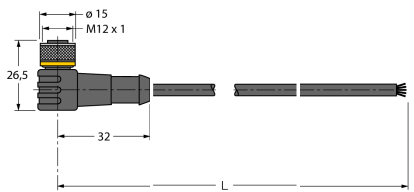
型号	货号	描述	尺寸图
WKC4.5T-2/TEL	6625028	连接线缆，孔头 M12、弯角；5 针，线缆长度：2 m；护套材质：PVC，黑色；cULus 认证；其他线路长度应可订货，详情参看 see www.turck.com	

光电传感器
偏振反射板式光电传感器
QS30LLPQ

TURCK

Industrial
Automation

Wiring accessories

型号	货号		尺寸图
RKC4.5T-2/TEL	6625016	线缆连接, 孔头 M12、直角; 5 针, 线缆长度: 2 m; 护套材质:PVC, 黑色; cULus 认证; 其他线路长度应可订货, 详情参看 see www.turck.com	

Function accessories

型号	货号		尺寸图
BRT-TVHG-2X2	3057260	方型反射胶贴,反射系数0.8,工作温度 -20 ... +60 °C,4件	