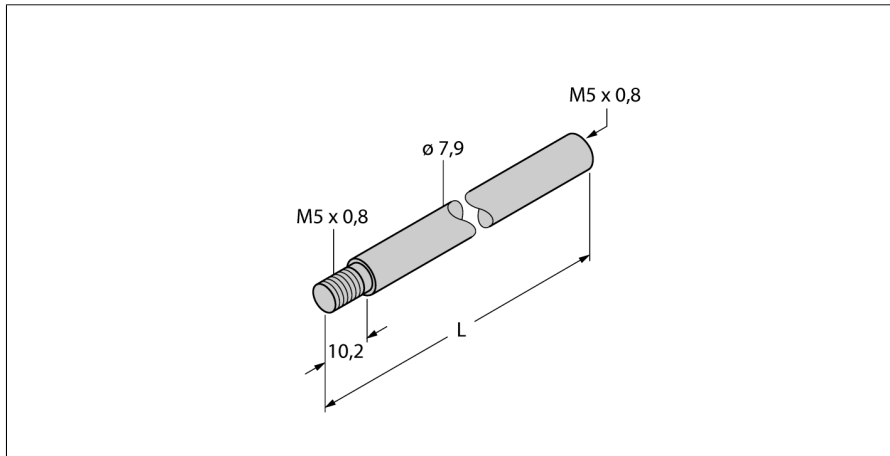

**Удлинительная штанга
для позиционирующего элемента
CA200**

- Удлинитель для позиционирующего элемента
- Длина L=200 мм

Тип	CA200
Идент. №	6901065

Материал корпуса	Металл
------------------	--------