

**Bară de extensie
Pentru elementul de poziționare
CA200**

- Bară de extensie pentru elementul de poziționare
- Lungime L = 200 mm

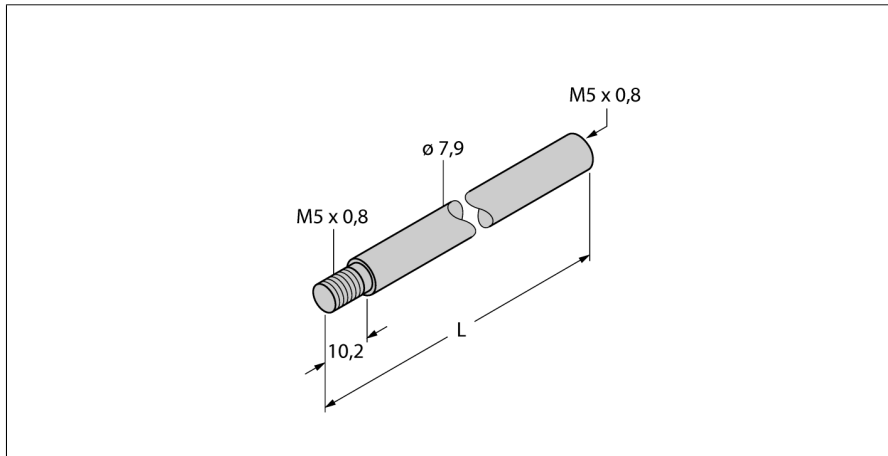

Descriere tip	CA200
Număr identificare	6901065
Materialul carcasei	metal