

额外承受压力
安装支架
CA200

TURCK

Industrial
Automation

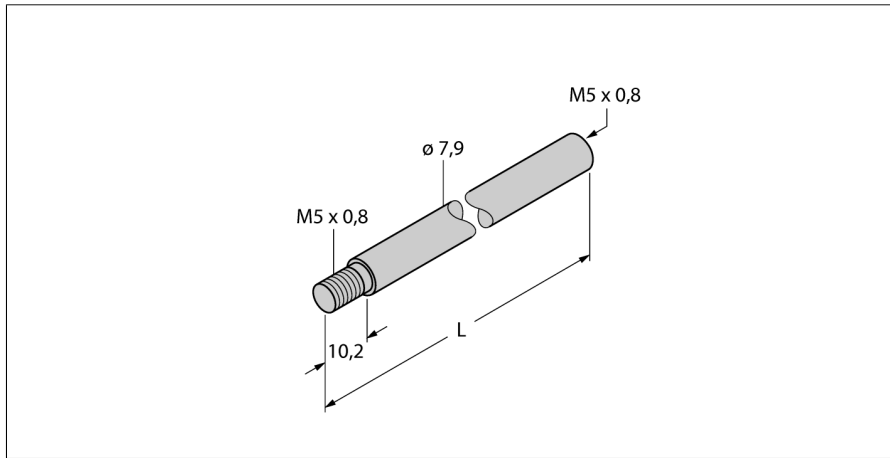

- 带长臂安装支架
- 长度 L = 200 mm

型号	CA200
货号	6901065

外壳材料	金属
------	----