

额外承受压力
安装支架
CA300

TURCK

Industrial
Automation

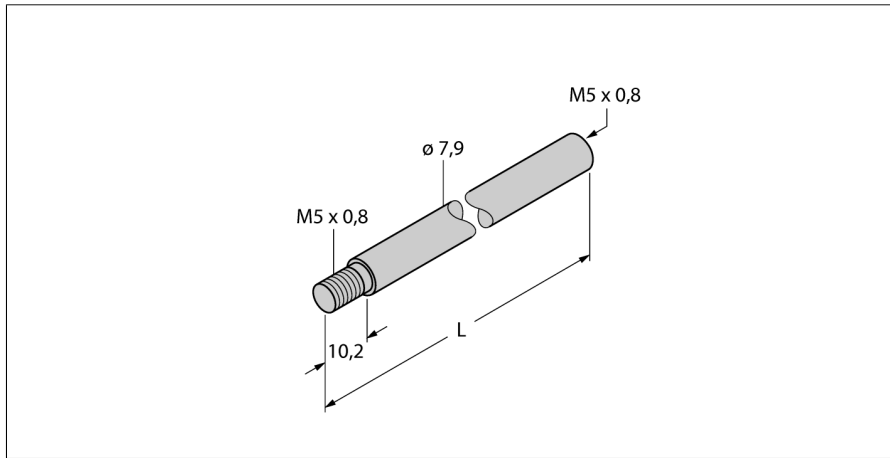

- 带长臂安装支架
- 长度 L = 300 mm

型号	CA300
货号	6901066

外壳材料	金属
------	----