

额外承受压力
安装支架
CA400

TURCK

Industrial
Automation

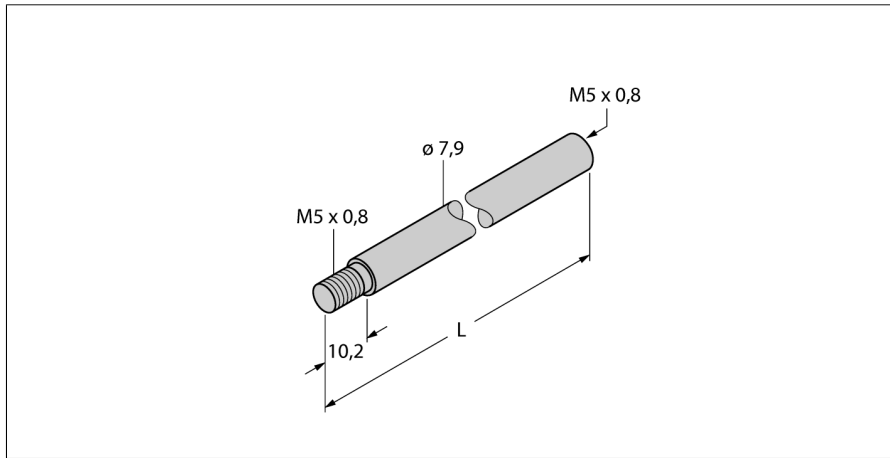

- 带长臂安装支架
- 长度 L = 400 mm

型号	CA400
货号	6901067

外壳材料	金属
------	----