

**Bară de extensie
Pentru elementul de poziționare
CA500**

- Bară de extensie pentru elementul de poziționare
- Lungime L = 500 mm

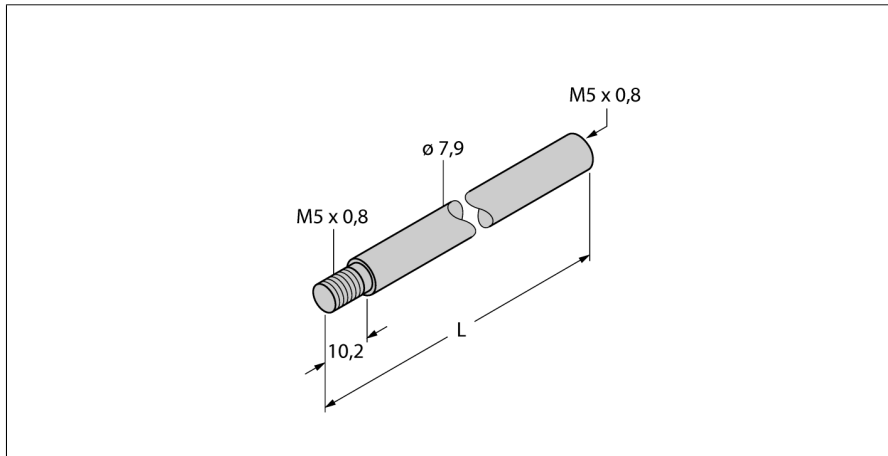

Descriere tip	CA500
Număr identificare	6901107
Materialul carcasei	metal