

额外承受压力
安装支架
CA500

TURCK

Industrial
Automation

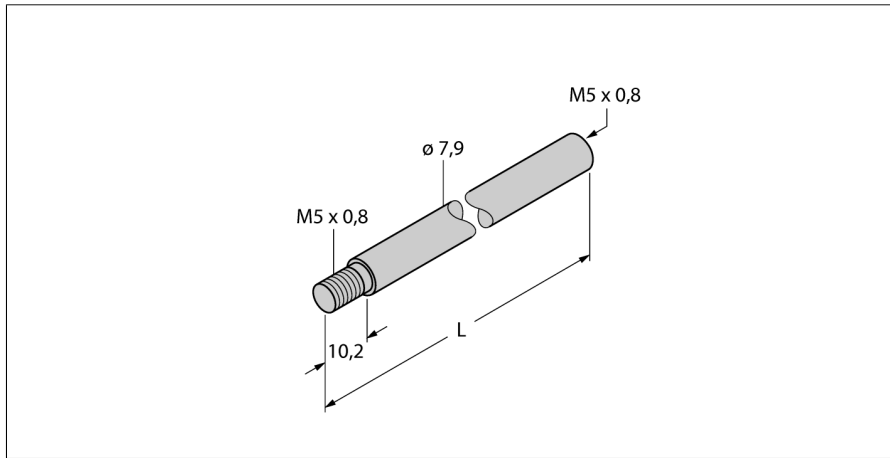

- 带长臂安装支架
- 长度 L = 500 mm

型号	CA500
货号	6901107

外壳材料	金属
------	----