

杆状系列磁感应直线位移传感器 LTX2000M-R10-LU0-X3-H1151

TURCK

Industrial
Automation



- 适用于液压缸
- 传感器最高耐压340bar (静压) , 680bar (动压)
- 抗冲击性达1000g
- 通过3色LED灯显示流量状态
- 16 位 分辨率
- 可调测量范围
- 探头工作温度 -40°...+105°C
- 配件工作温度 -40°...+85°C
- 防护等级IP68
- 7...30 VDC电源供电
- 模拟量输出 0...10 VDC
- M12 x 1接插件

| | |
|---------------------|---------------------------|
| 型号 | LTX2000M-R10-LU0-X3-H1151 |
| 货号 | 1543044 |
| 测量范围 [A...B] | 2000mm |
| Resolution | 16 bit |
| blind zone a | 50.8 mm |
| blind zone b | 63.5 mm |
| 重复精度 | ≤ 0.01 满量程的 % |
| 线性度 | ≤ 0.01 % |
| 磁滞 | ≤ 0.025 mm |
| 环境温度 | -40...+105 °C |
| 工作电压 | 7...30VDC |
| 余波 | ≤ 10 % U _s |
| 空载电流 I ₀ | ≤ 40 mA |
| 短路保护 | 是/ 循环 |
| 输出性能 | 5线, 模拟量输出 |
| 输出类型 | 模拟量 |
| 模拟量输出 | 0...10V |
| 负载电阻/电压输出 | ≥ 2 kΩ |
| 设计 | 光滑圆柱, R10 |
| 尺寸 | 2193 mm |
| 外壳材料 | 金属, 铝, 黑 |
| 感应面材料 | 金属, 不锈钢316 |
| 连接 | 接插件, M12 x 1 |
| 防震动性 | 30 Hz (1 mm) |
| 防冲击性 | 1000 g (11 ms) |
| 防护等级 | IP68 |
| 测量范围显示 | 多功能LED灯 |

接线图

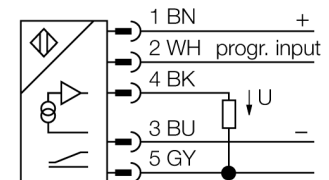

功能原理

LTX - R10是磁致伸缩直线位移, 适用于对液压缸位置的精确控制。跟浮球配合使用, 直线位移传感器还能用于液位检测。

绝对值编码器是稳定精确的, 在电压故障时也可保存位置信息, 因此不需要额外归零。传感器的操作是基于非接触测量, 因此可达到无磨损和免维护的特性。

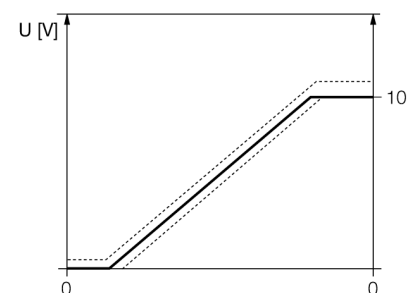

杆状系列磁感应直线位移传感器
LTX2000M-R10-LU0-X3-H1151

TURCK

Industrial
Automation

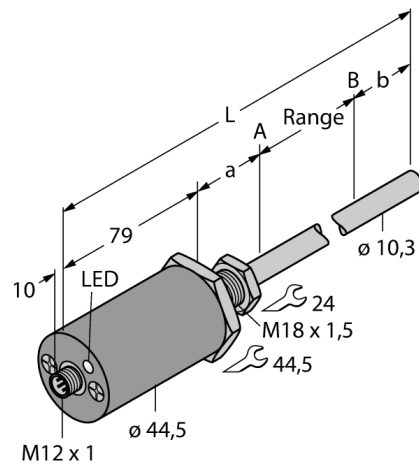

将磁块安装在所需的起始位置。

桥针脚2 (程序输入) 和针脚3 (GND), 持续4秒。1秒桥中断。桥针脚2 (程序输入) 和针脚3 (GND) 再持续5秒。您已成功设定了起始位置。

将磁块安装在所需的终止位置。

桥针脚2 (程序输入) 和针脚3 (GND), 持续4秒。1秒桥中断。桥针脚2 (程序输入) 和针脚1 (+) 再持续5秒。您已成功设定了终止位置。

附件

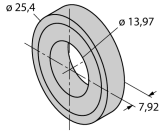
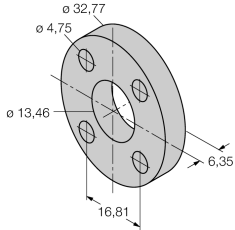
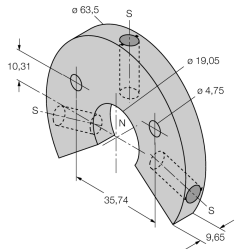
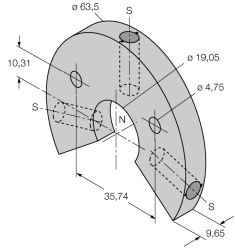
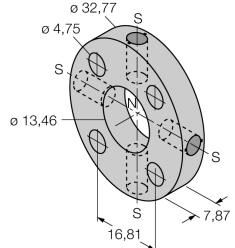
| 型号 | 货号 | 标准气缸磁块 | 尺寸图 |
|-------------|---------|--------------------------|---|
| CM-R10 | 6900416 | 标准气缸磁块 |  |
| STS-R10 | 6900411 | 标准垫片，其由非铁磁金属组成，并隔离磁块和活塞。 |  |
| LSPM-AL-R10 | 6900414 | 大型开口环形磁块，铝 |  |
| LSPM-SS-R10 | 6900415 | 大型开口环形磁块，不锈钢 |  |
| STM-AL-R10 | 6900409 | 标准四孔磁块，铝 |  |

附件

| 型号 | 货号 | 描述 | 尺寸图 |
|------------|---------|---------------------|-----|
| SPM-AL-R10 | 6900412 | 小型开口环形磁块，铝 | |
| SPS-R10 | 6900413 | 用于槽型环形磁块的垫片 | |
| EF-R10 | 6900417 | 浮球磁块，不锈钢，重量0.62 | |
| MF-R10 | 6900418 | 微型浮球，不锈钢，特殊的重量为0.66 | |
| MB-R10 | 6900419 | 传感器头部安装夹具 | |

杆状系列磁感应直线位移传感器
LTX2000M-R10-LU0-X3-H1151

TURCK

Industrial
Automation

附件

| 型号 | 货号 | 杆状安装夹具 | 尺寸图 |
|--------------|---------|-----------------------|-----|
| RB-R10 | 6900420 | 杆状安装夹具 | |
| LB-R10 | 6900421 | 磁块安装夹具 | |
| WAK4.5-2/P00 | 8008576 | 5针M12 x 1 母头接插件,带LED灯 | |