

**Sensor de desplazamiento lineal magnetostrictivo, modelo barra
LTX2000M-R10-SSi-2-GAF1-X3-H1161**

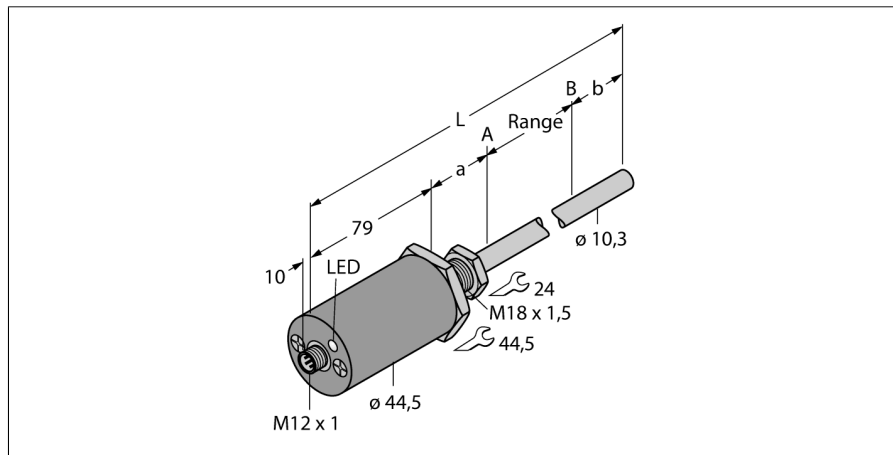

- diseñado para cilindros hidráulicos
- el sensor es resistente a presiones hasta 340 bares (permanente), 680 bares (período corto)
- a prueba de golpes hasta 1.000g
- indicación de estado por tres LED de colores
- resolución 0,005mm
- temperatura de servicio barra -40°... +105°C
- temperatura de servicio electrónica -40°...+85°
- grado de protección IP68
- tensión de alimentación 7...30VDC
- salida SSI , codificación gris, 25 bit
- conector M12 x 1

Designación de tipo	LTX2000M-R10-SSi-2-GAF1-X3-H1161
Nº de identificación	1543048
Rango de medición [A...B]:	2000mm
Resolución	0,005 mm
Zona ciega a	50.8 mm
Zona ciega b	63.5 mm
Precisión de repetición	≥ ± 0.005 mm
Desviación de linealidad	≤ 0.01 %
Histéresis	≤ 0.025 mm
Temperatura ambiente	-40... +105°C
Tensión de servicio	7...30 VDC
Ondulación residual	≤ 10 % U _s
Corriente sin carga I ₀	≤ 40 mA
Protección cortocircuito	sí/ cíclica
Función de salida	6 hilos, SSI, 25 Bit, gray, asincrónico, avance
Modelo	cilíndrico/liso, R10
Medidas	2193 mm
Material de la carcasa	metal, AL, negro
Material de la cara activa	metal, acero inoxidable, 316
Conexión	conector, M12 x 1
Resistencia a la vibración	30 Hz (1 mm)
Resistencia al choque	1000 g (11 ms)
Grado de protección	IP68
Indicación del rango de medición	LED multifunción

Esquema de conexiones

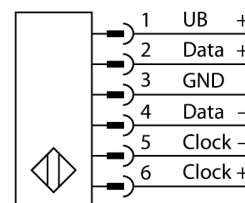

Principio de funcionamiento

El LTX-R10 es un sensor magnetostrictivo optimizado para detectar la posición exacta de cilindros hidráulicos. Con ayuda de los imanes flotantes opcionales se puede realizar otras consultas de nivel con los transductores de desplazamiento activados por imán.

El sensor de valores absolutos es extremadamente robusto y preciso; además, en caso de fallo de la tensión, guarda los datos de posición, no siendo necesaria un nuevo posicionamiento en cero. Los sensores operan sin contacto, es decir sin desgaste y sin necesidad de mantenimiento.

**Sensor de desplazamiento lineal magnetostrictivo, modelo barra
LTX2000M-R10-SSi-2-GAF1-X3-H1161**

Accesorios

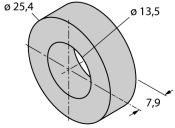
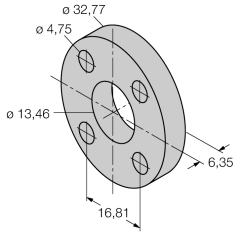
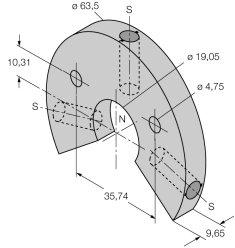
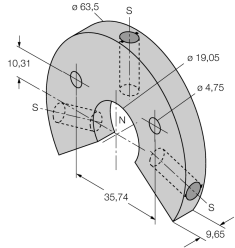
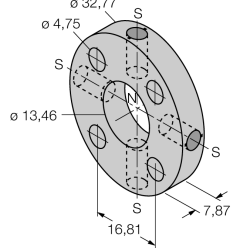
Modelo	N° de identificación		Dibujo acotado
CM-R10	6900416	imán estándar del cilindro	
STS-R10	6900411	disco espaciadora estándar. Se compone de material no-ferroso y es utilizado para separar el imán posicionador de la pieza de la cabeza de la barra del pistón hidráulico.	
LSPM-AL-R10	6900414	imanes de anillo con ranura, mas grandes, Aluminio	
LSPM-SS-R10	6900415	imanes de anillo con ranura, mas grandes, acero inoxidable	
STM-AL-R10	6900409	imán estándar de 4 agujeros, acero inoxidable	

**Sensor de desplazamiento lineal magnetostrictivo, modelo barra
LTX2000M-R10-SSi-2-GAF1-X3-H1161**

TURCK

Industrial
Automation

Accesorios

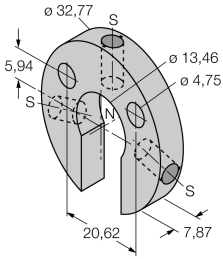
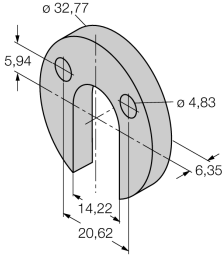
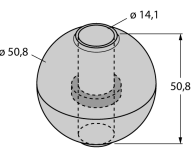
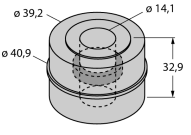
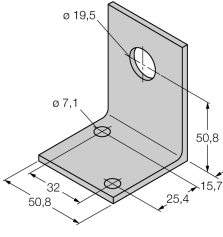
Modelo	N° de identificación		Dibujo acotado
SPM-AL-R10	6900412	pequeño imán de anillo con ranura, Aluminio	
SPS-R10	6900413	arandela distanciador para imán anular con ranura	
EF-R10	6900417	imán flotante, acero inoxidable, peso específico 0,62	
MF-R10	6900418	un flotador pequeño, acero inoxidable, peso específico 0.66	
MB-R10	6900419	abrazadera de fijación para la cabeza de sensor	

**Sensor de desplazamiento lineal magnetostrictivo, modelo barra
LTX2000M-R10-SSi-2-GAF1-X3-H1161**

TURCK

Industrial
Automation

Accesorios

Modelo	N° de identificación		Dibujo acotado
RB-R10	6900420	abrazadera de fijación - barra	
LB-R10	6900421	abrazadera de fijación de íman	
WAK4.5-2/P00	8008576	acoplamiento M12 x 1; sin LED, 5-polos	