

Técnica de medición rotatoria
codificador rotatorio absoluto/monovuelta
RS-06S6S-8B12B-C 1M

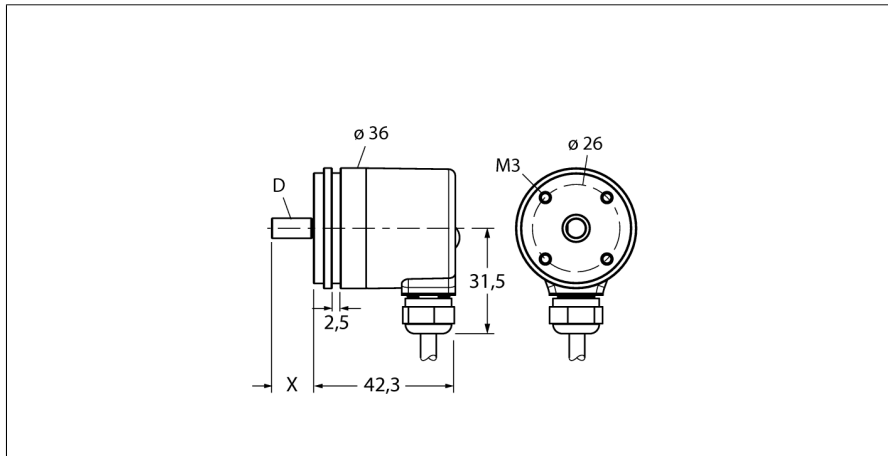

- brida sincro, Ø 36mm
- eje macizo, Ø 6mm x 12,5mm con superficie
- principio de medición magnético
- material del eje: acero inoxidable
- grado de protección IP69K lado del eje
- -40 ... +85°C
- máx. 6000 rpm
- 15...30 VDC
- conexión del cable, 5 polos
- salida analógica 0...10V
- 360° convertidos en 12 Bit (4096 posiciones)

Designación de tipo	RS-06S6S-8B12B-C 1M
Nº de identificación	1544039
Principio de medición	magnético
max. Drehzahl	6.000 U/min
Par de arranque	0.06 Nm
Rango de medición [A...B]:	0...360°
Temperatura ambiente	-40... +85°C
Tensión de servicio	15...30 VDC
Corriente sin carga I ₀	≤ 35 mA
Protección cortocircuito	sí
Función de salida	5 hilos, salida analógica, 0 ... 10V
Tipo de salida	absoluto - monovuelta
Resolución monovuelta	12 Bit
Modelo	eje macizo
Tipo de brida	brida sincro
Diámetro de brida	36 mm
Tipo de eje	eje
Diámetro del eje D	6 mm
Longitud del eje X	12.5 mm
Material del eje:	árbol con superficie
Material de la carcasa	acero no inoxidable
Conexión	fundición de cinc a presión
	cable
	radial
Longitud del cable	1 m
Carga en eje, axial	20 N
Carga en eje, radial	40 N
Resistencia a la fatiga por vibraciones (EN 60068-2-6)	10 ... 2000 Hz, 300 m/s ² - rms
Resistencia al choque (EN 60068-2-27)	5000 m/s ² , 6 ms
Protection class housing	IP69k
Protection class shaft	IP69k

	WH	GND	
	BN	U _B	+
	GN	analog out	
	YE	analog GND	

**Técnica de medición rotatoria
codificador rotatorio absoluto/monovuelta
RS-06S6S-8B12B-C 1M****Configuración de las conexiones**

Señal	Gnd	+U _e	Analog out	Analog Gnd	-	-	-	-	-
Color conductor	WH	BN	GN	YE	-	-	-	-	-

Técnica de medición rotatoria
codificador rotatorio absoluto/monovuelta
RS-06S6S-8B12B-C 1M

Accesorios

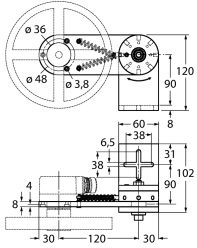
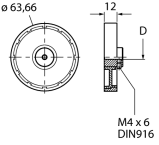
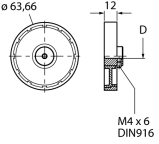
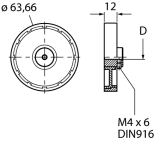
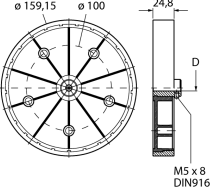
Modelo	N° de identificación		Dibujo acotado
RMW-1	1544643	Brazo de resorte del codificador rotatorio; presión de apriete máxima 40N; para la utilización con codificadores rotatorios con ruedas de medición	
RMW-2	1544644	Rueda de medición de aluminio (moleteado en cruz) para codificador rotatorio; perímetro 0,2m, ancho 12mm, profundo 10mm	
RMW-3	1544645	Rueda de medición de Hytrel (lisa) para codificador rotatorio; perímetro 0,2m, ancho 12mm; rango temperatura -10...+50°C, profundo 10mm	
RMW-4	1544646	Rueda de medición de Hytrel (acanalada) para codificador rotatorio; perímetro 0,2m, ancho 12mm; rango temperatura -10...+70°C, profundo 10mm	
RMW-5	1544647	Rueda de medición de aluminio (moleteado en cruz) para codificador rotatorio; perímetro 0,5 m, ancho 25 mm, profundo 10mm	

Técnica de medición rotatoria
codificador rotatorio absoluto/monovuelta
RS-06S6S-8B12B-C 1M

Accesorios

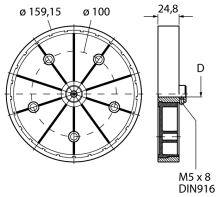
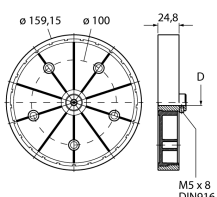
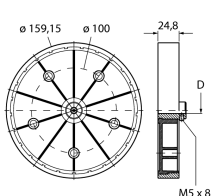
Modelo	N° de identificación		Dibujo acotado
RMW-6	1544648	Rueda de medición de Hytrel (lisa) para codificador rotatorio; perímetro 0,5m, ancho 25mm; rango temperatura -10...+50°C, profundo 10mm	
RMW-7	1544649	Rueda de medición de Vulkollan (lisa) para codificador rotatorio; perímetro 0,5m, ancho 25mm; rango temperatura -30...+80°C, profundo 10mm	
RMW-8	1544650	Rueda de medición de aluminio con goma de botones para codificador rotatorio; perímetro 0,5m, ancho 25mm; rango temperatura -30...+80°C, profundo 10mm	
RMW-9	1544651	Rueda de medición de Hytrel (acanalada) para codificador rotatorio; perímetro 0,5m, ancho 25mm; rango temperatura -10...+50°C, profundo 10mm	