

Snímač náklonu B2N85H-Q20L60-2LU3-H1151

TURCK

Industrial
Automation

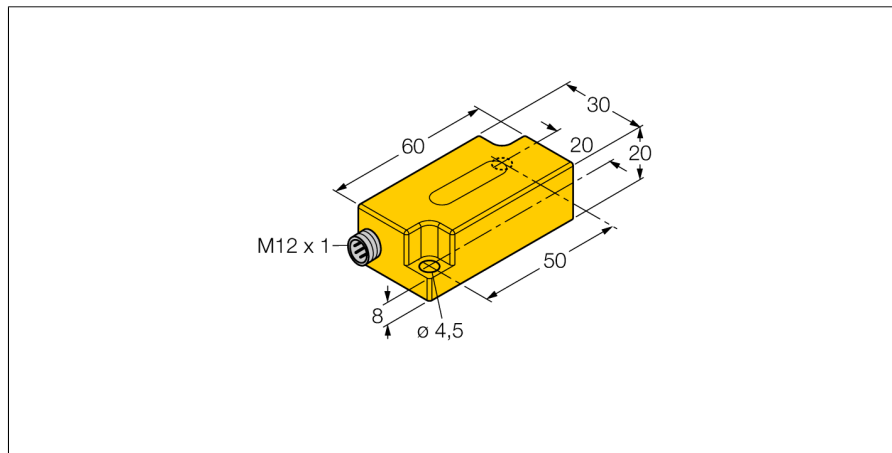

- plast PC
- lze nastavit nulový bod +/- 15°
- dva analogové výstupy
- konektor M12x1

Schéma zapojení

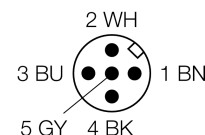
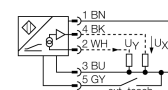

Funkční princip

Detekce náklonu je prováděna pomocí polovodičového snímacího prvku, který nepodléhá opotřebení.

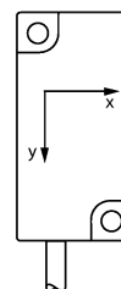
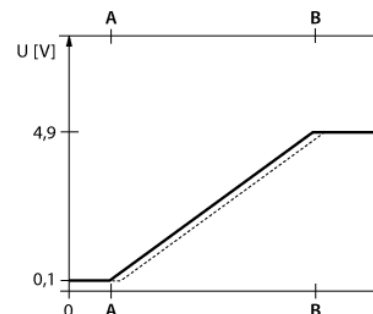
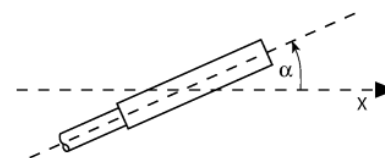

Typové označení	B2N85H-Q20L60-2LU3-H1151
Identifikační číslo	1534027
Měřicí rozsah [A...B]:	-85...85°
Měřicí rozsah osa X	-85...85°
Měřicí rozsah osa Y	-85...85°
Opakovatelnost	≤ 0,2 % z rozsahu A - B
	≤ 0,1 %, po 0,5 h zahřátí
Absolutní přesnost (při 25°C)	+/- 0,5 °
Teplotní koeficient typicky	0,03 °/K
Rozlišení	≤ 0,14 °
Okolní teplota	-30... +70°C
Napájecí napětí	10...30VDC
Proud naprázdno I ₀	≤ 20 mA
Jmenovité izolační napětí	≤ 0,5 kV
Ochrana proti přerušení vodiče / přepólování	ano/ ano
Ochrana proti přepětí	-48...48VDC [U _{b,max}]
Výstupní funkce	čtyřdrát, analogový výstup
napěťový výstup	0,1...4,9V
Zatěžovací odpor napěťového výstupu	≥ 40 kΩ
Výstupní impedance	99...105Ω
napěťový výstup	odolnost vůči zkratu na U _b (= 10...30 VDC)
Reakční čas	0,1 s
	Čas, který výstupní signál potřebuje k dosažení 90% rozsahu při změně úhlu z -85° na +85°.
Pouzdro	kvádrové pouzdro, Q20L60
Rozměry	60 x 30 x 20 mm
Materiál pouzdra	plast, PC
Připojení	konektor, M12 x 1
Odolnost vůči vibracím	55 Hz (1 mm)
Odolnost proti rázům	30 g (11 ms)
Stupeň krytí	IP68 / IP69K
MTTF	203Roky dle SN 29500 (Ed. 99) 40°C
Montážní pokyny / popis	směr náklonu

Příslušenství

Typové označení	Identifikační číslo		Rozměrový náčrtek
VB2-SP3	6999085	Teach adaptér	
SG-Q20L60	6901100	Ochranné pouzdro pro inklinometr v pouzdře Q20L60. Ochrana proti mechanickým vlivům. Materiál: nerez ocel	