

**Neigungssensor
mit erweitertem Temperaturbereich
B2N60H-Q20L60-2LI2-H1151/S97**

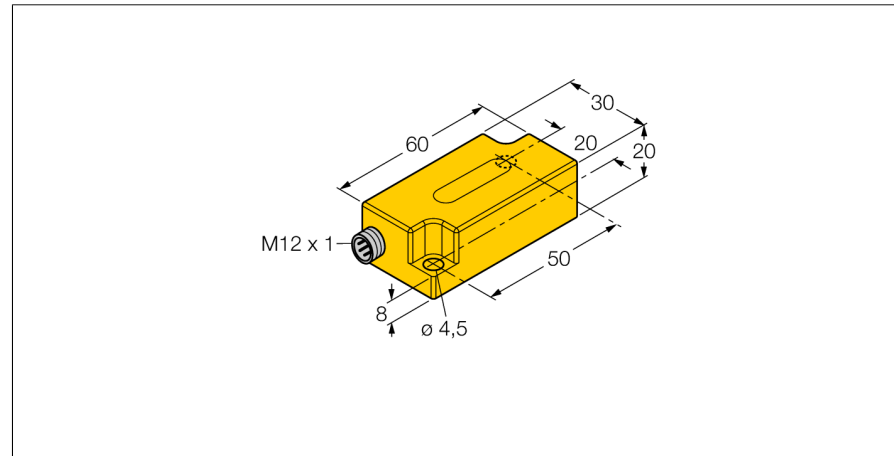

- Kunststoff, PC
- Nullpunktjustierung +/- 15° möglich
- zwei Analogausgänge
- Steckverbinder, M12 x 1

Anschlussbild

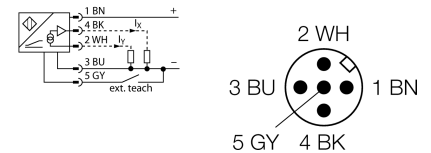

Funktionsprinzip

Die Bestimmung einer Neigung erfolgt hierbei durch ein verschleißfreies Halbleitersensorelement.

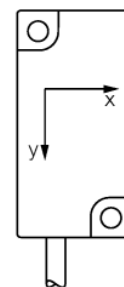
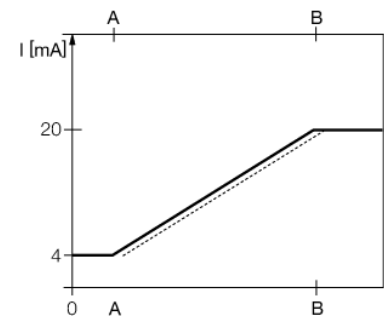
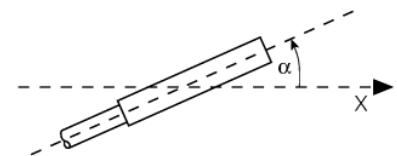

Typenbezeichnung	B2N60H-Q20L60-2LI2-H1151/S97
Ident-Nr.	1534046
Messbereich [A...B]	-60...60 °
Messbereich x-Achse	-60...60°
Messbereich y-Achse	-60...60°
Wiederholgenauigkeit	≤ 0,2 % vom Messbereich [A – B]
	≤ 0,1 %, nach 0,5 h Aufwärmzeit
absolute Genauigkeit (bei 25 °C)	+/- 0.5 °
Temperaturkoeffizient typisch	0.03 °/K
	für den Bereich -40°C bis +85°C
Auflösung	≤ 0.14 °
Umgebungstemperatur	-40...+70°C
Betriebsspannung	10... 30 VDC
Leerlaufstrom I ₀	≤ 20 mA
Bemessungsisolationsspannung	≤ 0.5 kV
Drahtbruchsicherheit / Verpolungsschutz	ja/ ja
Ausgangsfunktion	Vierdraht, Analogausgang
Stromausgang	4...20mA
Lastwiderstand Stromausgang	≤ 0.2 kΩ
	Kurzschlussfest gegen U ₀ (= 10...30 VDC)
Reaktionszeit	0.1 s
	Zeit die das Ausgangssignal benötigt um auf 90% full scale zu gelangen, wenn der Winkel von -60° auf +60° geändert wird
Bauform	Quader, Q20L60
Abmessungen	60 x 30 x 20 mm
Gehäusewerkstoff	Kunststoff, PC
Anschluss	Steckverbinder, M12 x 1
Vibrationsfestigkeit	55 Hz (1 mm)
Schockfestigkeit	30 g (11 ms)
Schutzart	IP68 / IP69K

Neigungssensor mit erweitertem Temperaturbereich B2N60H-Q20L60-2LI2-H1151/S97

Einbauhinweise / Beschreibung

Neigungsrichtung



**Neigungssensor
mit erweitertem Temperaturbereich
B2N60H-Q20L60-2LI2-H1151/S97**

TURCK

Industrielle
Automation

Zubehör

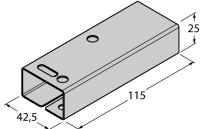
Typ	Ident-Nr.		Maßbild
VB2-SP3	6999085	Teachadapter	
SG-Q20L60	6901100	Schutzgehäuse für Inklinometer im Q20L60 Gehäuse; zum Schutz gegen mechanische Einwirkungen; Material: Edelstahl	
IM43-13-SR	7540041	Grenzwertsignalgeber; einkanlig; Eingang 0/4...20mA oder 0/2...10V; Versorgung eines Zweidraht- oder Dreidraht-Transmitters/Sensors; Grenzwerteinstellung über Teach-Taster; Drei Relaisausgänge mit je einem Schließer; abziehbare Klemmenblöcke; 27 mm Breite; Universelle Betriebsspannung 20...250VUC; weitere Grenzwertsignalgeber im Katalog Interfacetechnik	