

## Temperatuurdetectie met stroomuitgang en een transistorschakeluitgang pnp/npn uitgang 2 programmeerbaar als schakeluitgang TS-530-LI2UPN8X-H1141-L016

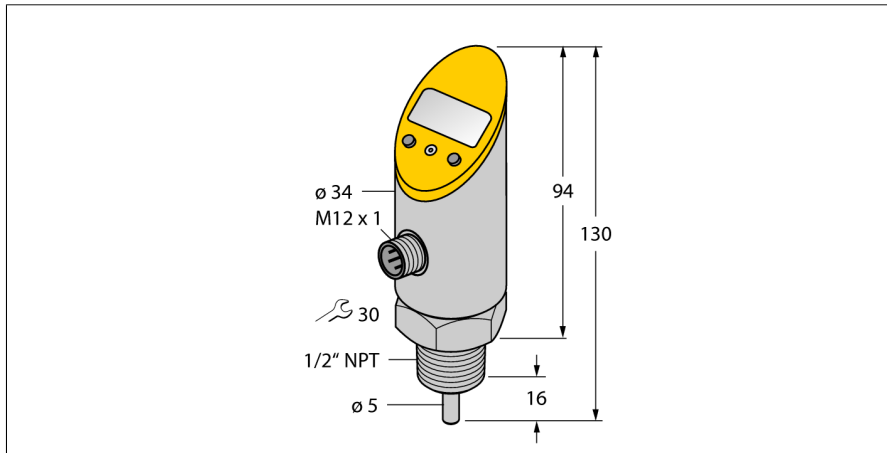

- draaibare behuizing na montage van de procesaansluiting
- aflezen van de ingestelde waarden mogelijk zonder werktuig
- programmeerbeveiliging door verzinken toets en Lock-functie
- Permanente weergave van de temperatureenheid (°C, °F, K, Ohm).
- temperatuurpiekgeheugen
- temperatuurbereik -50 ... 150 °C

### Aansluitschema

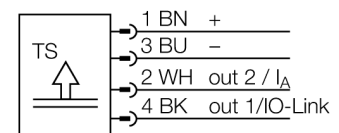

### Algemene beschrijving

De TS-serie is een compacte verwerkings- en weergave-eenheid met een 4-cijferig 7-segmentdisplay. Er zijn varianten met vaste (TS400) of draaibare (TS500) behuizing met verschillende uitgangsmogelijkheden.

<b>Type</b>	TS-530-LI2UPN8X-H1141-L016
Ident no.	6840027
<b>Temperatuurbereik</b>	-50...150 °C
Arbeitsbereik temperatuur	-58...302°F
Meetelement	Pt-100 platina-meetelement, DIN EN 60751
Nauwkeurigheid	Klasse A
Aanspreektijd	t <sub>0,5</sub> = 6 s / t <sub>0,9</sub> = 15 s in water @ 0,2 m/s
Onderdompelingsdiepte (L)	16 mm
<b>Voeding</b>	
Bedrijfsspanning U <sub>e</sub>	18...30 VDC
Eigen stroomopname I <sub>e</sub>	≤ 50 mA
Spanningsverlies bij I <sub>e</sub>	≤ 2 V
Beschermmaatregel	SELV, PELV volgens EN 50178
Kortsluit-/ompoolbeveiliging	ja/ ja
Beschermingsgraad en -klasse	IP67 / IP69K/ III
<b>Uitgangen</b>	
Uitgang 1	schakeluitgang of IO-Link modus
Uitgang 2	analoge of schakeluitgang
<b>Schakeluitgang</b>	
Uitgangsfunctie	N.C. / N.O. programmeerbaar, PNP/NPN
Schakelpuntnauwkeurigheid	± 0.3 K
Nominale bedrijfsstroom	0.2 A
Schakelfrequentie	≤ 180 Hz
Schakelpuntafstand	≥ 0.2 K
Schakelcycli	≥ 100 Mio.
Terugschakelpunten	-50...149.8°C
Schakelpunt	-49.8...150°C
<b>Analoge uitgang</b>	
Arbeitsbereik	4...20/ 0...20 mA (3-draads)
Belasting	≤ 0.5 kΩ
Nauwkeurigheid (lin. + hys. + herh.)	± 0.3 K
Herhalingsnauwkeurigheid	0.1 K
<b>IO-Link</b>	
Communicatie	gespecificeerd volgens versie 1.0
Parametring	FDT/DTM
Transmissiefysica	voldoet aan de 3-draadstechniek (PHY2)
Transmissiesnelheid	COM 2 / 38,4 kBit/s
Processdatabreedte	16 bit
Informatie gemeten waarde	14 bit
Informatie schakelpunt	2 bit
Frametype	2.2
Genauigheid	± 0.2 K

## Temperatuurdetectie met stroomuitgang en een transistorschakeluitgang pnp/npn uitgang 2 programmeerbaar als schakeluitgang TS-530-LI2UPN8X-H1141-L016

### Temperatuurgedrag

Temperatuurcoëfficiënt nulpunt $T_{k0}$	$\pm 0.15\%$ van eindwaarde/10 K
Temperatuurcoëfficiënt span $T_{kS}$	$\pm 0.15\%$ van eindwaarde/10 K

### Omgevingsomstandigheden

Omgevingstemperatuur	-40...80 °C
Opslagtemperatuur	-40...+80°C
Vibratiebestendigheid	20 g (9...2000 Hz), volgens IEC 68-2-6
Schokbestendigheid	50 g (11 ms) , volgens IEC 68-2-27
Drukweerstand	160 bar
EMC	EN 61000-4-2 ESD:4 kV CD / 8 kV AD EN 61000-4-3 HF gestraald:15 V/m EN 61000-4-4 stroomstoot:2 kV EN 61000-4-5 overspanning: 1 kV, 42 Ohm EN 61000-4-6 HF geleid:10 V

### Behuizing

Materiaal behuizing	roestvaststaal/kunststof, V2A (1.4305)
Procesaansluiting	NPT 1/2"
Aansluiting	male, M12 x 1
Drukweerstand	160 bar

### Referentievoorwaarden volgens IEC 61298-1

Temperatuur	15...25 °C
Luchtdruk	860...1060 hPa abs.
Luchtvochtigheid	45...75 % rel.
Hulpenergie	24 VDC

### Weergave

Weergave	4-cijferig 7-segment, 180° draaibaar
Schakeltoestandsindicatie	2 x LEDgeel
Programmeermogelijkheden	schakel-/terugschakelpunten; hysteresis-/venstermodus; N.O./N.C.; eenheid
Weergave van de eenheid	4 x LED groen (°C, °F, K, Ohm)

**Temperatuurdetectie  
met stroomuitgang en een transistorschakeluitgang pnp/npn  
uitgang 2 programmeerbaar als schakeluitgang  
TS-530-LI2UPN8X-H1141-L016**

**Toebehoren**

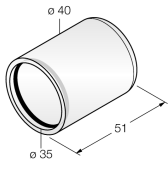
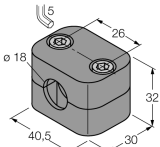
Type	Ident no.		Afmetingen
PTS-Cover	6907410	beschermkap	
BSS-18	6901320	bevestigingsbeugel voor apparaten met schroefdraad en gladde behuizing; materiaal: polypropyleen	

**Verbindingstoebereiden**

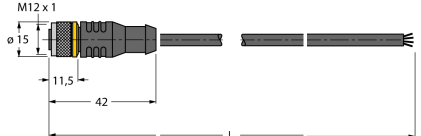
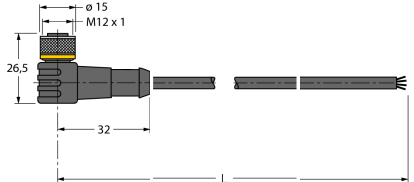
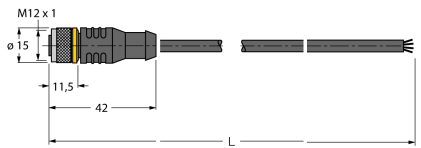
Type	Ident no.		Afmetingen
RKC4.4T-2/TEL	6625013	aansluitkabel, M12-connector, recht, 4-polig, kabel-lengte: 2m, mantelmateriaal: PVC, zwart; cULus-homologatie; andere kabellengtes en uitvoeringen leverbaar, zie <a href="http://www.turck.com">www.turck.com</a>	
WKC4.4T-2/TEL	6625025	aansluitkabel, M12-connector, haaks, 4-polig, kabel-lengte: 2m, mantelmateriaal: PVC, zwart; cULus-homologatie; andere kabellengtes en uitvoeringen leverbaar, zie <a href="http://www.turck.com">www.turck.com</a>	
RKC4.4T-2/TXL	6625503	aansluitkabel, M12-connector, recht, 4-polig, kabel-lengte: 2m, mantelmateriaal: PUR, zwart; cULus-homologatie; andere kabellengtes en uitvoeringen leverbaar, zie <a href="http://www.turck.com">www.turck.com</a>	

**Temperatuurdetectie  
met stroomuitgang en een transistorschakeluitgang pnp/npn  
uitgang 2 programmeerbaar als schakeluitgang  
TS-530-LI2UPN8X-H1141-L016**

**Verbindingtoebehoren**

Type	Ident no.		Afmetingen
WKC4.4T-2/TXL	6625515	aansluitkabel, M12-connector, haaks, 4-polig, kabel- lengte: 2m, mantelmateriaal: PUR, zwart; cULus-homolo- gatie; andere kabellengtes en uitvoeringen leverbaar, zie <a href="http://www.turck.com">www.turck.com</a>	