

Pomiar temperatury

Przetwornik z 1 tranzystorowym wyjściem dwustanowym pnp/npn i 1 prądowym wyjściem analogowym TS-400-LUUPN8X-H1141

- Odczyt ustawionych wartości bez stosowania dodatkowych narzędzi.
- Bezpieczne programowanie, dzięki zabudowaniu przycisku i funkcji blokowania.
- Ciągłe wskazanie jednostki temperatury (°C, °F, K, Ohm)
- Pamięć szczytowej wartości temperatury
- Zakres temperatur -50...500 °C

Schemat podłączenia

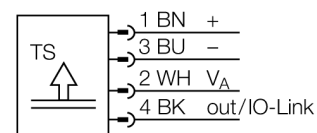

Opis ogólny

Seria TS to kompaktowe przetworniki wyposażone w 4-cyfrowy, 7-segmentowy wyświetlacz. Dostępne są wersje z nieruchomą (TS400) lub obrotową (TS500) obudową w różnych konfiguracjach wyjścia.

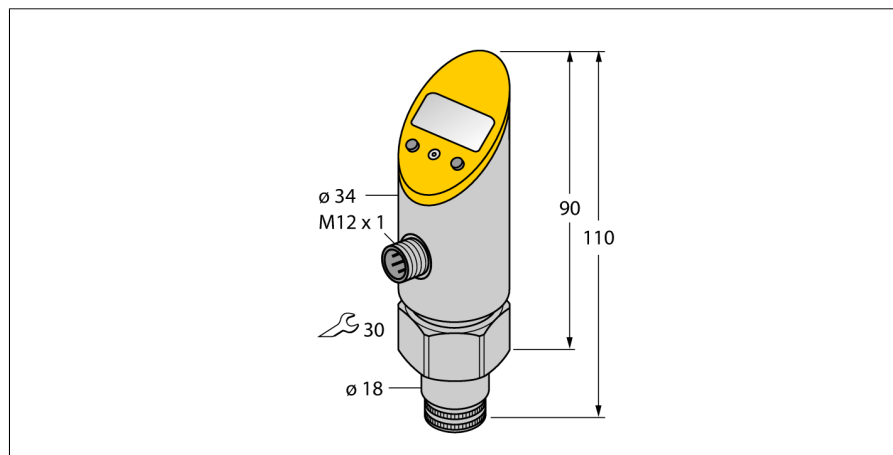

Typ	TS-400-LUUPN8X-H1141
Nr kat.	6840008
Zakres temperatur	-50...500 °C
Zakres temperatury pracy	-58...932°F
Element pomiarowy	Platynowy element pomiarowy Pt-100, DIN EN 60751
Dokładność	Klasa A
Napięcie zasilania	
Napięcie zasilania	18...30VDC
Prąd bez obciążenia I ₀	≤ 50 mA
Spadek napięcia przy I ₀	≤ 2 V
Ochrona przeciwporażeniowa	SELV; PELV zgodnie z EN 50178
Short-circuit/reverse polarity protection	tak/ tak
Stopień ochrony / Klasa	IP67/ III
Wyjścia	
Wyjście 1	Wyjście dwustanowe lub tryb IO-Link
Wyjście 2	wyjście analogowe
Wyjście dwustanowe	
Funkcja wyjścia	NO/NZ programowalne, PNP/NPN
Dokładność punktu przełączenia	± 0.2 K
Nominalny prąd zasilania	0.2 A
Częstotliwość przełączenia	≤ 180 Hz
Zakres punktu przełączenia	≥ 0.2 K
Cykle przełączenia	≥ 100 mil.
Release points	-50...499.8°C
Switching point	-49.8...500°C
Wyjście analogowe	
napięcie wyjściowe	≥ 0...≤ 10V
Zakres pracy	0...10 V/0...5 V/1...6 V (3-przewody)
Obciążenie	≥ 2 kΩ
Dokładność (Lin. + His. + Pow.)	± 0.2 K
Anmerkung	0,1% pełnej skali dla temperatur > 200°C
Powtarzalność	0.1 K
Czas odpowiedzi	< 100 ms
IO-Link	
Communication	specyfikacja zgodna z wersją 1.0
Parameterization	FDT / DTM
Transmission physics	odpowiednio dla przewodu 3-żyłowego (PHY2)
Transmission rate	COM 2 / 38,4 kbps
Process data width	16 bit
Measured value information	14 bit
Switchpoint information	2 bit
Frame type	2,2
Genauigkeit	± 0.2 K

Pomiar temperatury

Przetwornik z 1 tranzystorowym wyjściem dwustanowym pnp/npn i 1 prądowym wyjściem analogowym

TS-400-LUUPN8X-H1141

Warunki temperaturowe

Współczynnik temperaturowy punktu zerowego T_{s0}	$\pm 0,15\%$ pełnej skali / 10 K
Zakres współczynnika temperaturowego T_{sS}	$\pm 0,15\%$ pełnej skali / 10 K

Warunki otoczenia

Temperatura pracy	-40...80 °C
Temperatura składowania	-40...+80°C
Odporność na wibracje	20 g (9...2000 Hz), zgodnie z IEC 68-2-6
Shock resistance	50 g (11 ms), zgodnie z IEC 61508
EMC	EN 61000-4-2 ESD:4 kV CD / 8 kV AD EN 61000-4-3 HF radiated:15 V/m EN 61000-4-4 Burst:2 kV EN 61000-4-5 Surge: 1 kV, 42 Ohm EN 61000-4-6 HF conducted:10 V

Obudowa

Materiał obudowy	stal nierdzewna/tworzywo sztuczne, V2A (1,4305)
Podłączenie procesowe	Cylindryczny, Ø 18mm
Podłączenie	złącze, M12 x 1

Warunki odniesienia zgodne z IEC 61298-1

temperatura	15...25 °C
Ciśnienie atmosferyczne	860...1060 hPa bezwzgl.
Wilgotność	45...75 % wzgl.
Zasilanie pomocnicze	24 VDC

Wyświetlacz

Wyświetlacz	4-cyfrowy 7-segmentowy wyświetlacz, możliwość obrotu o 180°, stały
Wskaźnik stanu przełączenia	2 x LED żółty
Wartość pomiarowa/programowanie	Punkt załączania/wyłączania, histereza/tryb okna, NO/NC, filtr, wyświetlane jednostki, pamięć wartości szczytowej temperatury
Jednostka wyświetlacza	4 zielone diody LED (°C, °F, K, Ohm)

Pomiar temperatury
Przetwornik z 1 tranzystorowym wyjściem dwustanowym pnp/npn i 1
prądowym wyjściem analogowym
TS-400-LUUPN8X-H1141

Akcesoria montażowe

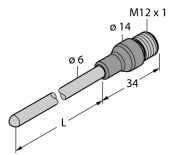
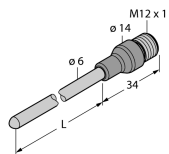
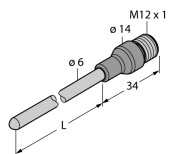
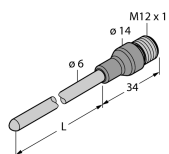
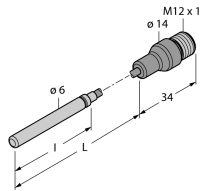
Typ	Nr kat.		Rysunek wymiarowy
TP-206A-CF-H1141-L200	9910477	czujnik temperatury dla gazów i cieczy	
TP-206A-CF-H1141-L100	9910475	czujnik temperatury dla gazów i cieczy	
TP-206A-CF-H1141-L150	9910476	czujnik temperatury dla gazów i cieczy	
TP-206A-CF-H1141-L300	9910478	czujnik temperatury dla gazów i cieczy	
TP-306A-CF-H1141-L1000	9910479	czujnik temperatury dla gazów i cieczy	

Pomiar temperatury
Przetwornik z 1 tranzystorowym wyjściem dwustanowym pnp/npn i 1
prądowym wyjściem analogowym
TS-400-LUUPN8X-H1141

Akcesoria montażowe

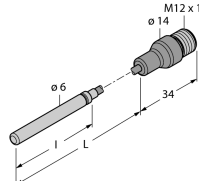
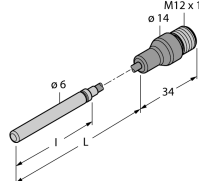
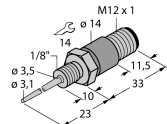
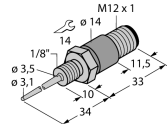
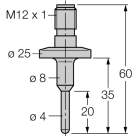
Typ	Nr kat.		Rysunek wymiarowy
TP-306A-CF-H1141-L2000	9910480	czujnik temperatury dla gazów i cieczy	
TP-306A-CF-H1141-L5000	9910481	czujnik temperatury dla gazów i cieczy	
TP-103A-G1/8-H1141-L013	9910400	czujnik temperatury dla gazów i cieczy	
TP-103A-G1/8-H1141-L024	9910401	czujnik temperatury dla gazów i cieczy	
TP-104A-TRI3/4-H1141-L035	9910429	czujnik temperatury dla gazów i cieczy	

Pomiar temperatury
Przetwornik z 1 tranzystorowym wyjściem dwustanowym pnp/npn i 1
prądowym wyjściem analogowym
TS-400-LUUPN8X-H1141

Akcesoria montażowe

Typ	Nr kat.		Rysunek wymiarowy
TP-104A-TRI3/4-H1141-L100	9910430	czujnik temperatury dla gazów i cieczy	
TP-104A-DN25K-H1141-L035	9910431	czujnik temperatury dla gazów i cieczy	
TP-104A-DN25K-H1141-L100	9910432	czujnik temperatury dla gazów i cieczy	
BSS-18	6901320	Uchwyt montażowy dla obudów cylindrycznych, gładkich i gwintowanych; materiał: Polipropylen	

Akcesoria - okablowanie

Typ	Nr kat.		Rysunek wymiarowy
RKC4.4T-2/TEL	6625013	Przewód podłączeniowy, złącze żeńskie M12, proste, 4-pinowe, długość: 2 m; materiał otuliny: PVC, czarny; certyfikat cULus; dostępne również inne długości kabli i typy otuliny, patrz www.turck.com	

Pomiar temperatury
Przetwornik z 1 tranzystorowym wyjściem dwustanowym pnp/npn i 1
prądowym wyjściem analogowym
TS-400-LUUPN8X-H1141

Akcesoria - okablowanie

Typ	Nr kat.		Rysunek wymiarowy
WKC4.4T-2/TEL	6625025	Przewód podłączeniowy, złącze żeńskie M12, kątowe, 4-pi- nowe, długość: 2 m; materiał otuliny: PVC, czarny; certyfikat cULus; dostępne również inne długości kabli i typy otuliny, patrz www.turck.com	
RKC4.4T-2/TXL	6625503	Przewód podłączeniowy, złącze żeńskie M12, proste, 4-pi- nowe, długość: 2 m; materiał otuliny: PVC, czarny; certyfikat cULus; dostępne również inne długości kabli i typy otuliny, patrz www.turck.com	
WKC4.4T-2/TXL	6625515	Przewód podłączeniowy, złącze żeńskie M12, kątowe, 4-pi- nowe, długość: 2 m; materiał otuliny: PVC, czarny; certyfikat cULus; dostępne również inne długości kabli i typy otuliny, patrz www.turck.com	