

**registro de temperatura
con salida de corriente y una salida de conmutación del transistor pnp/npn
salida 2 reprogramable como salida de conmutación
TS-500-LI2UPN8X-H1141**

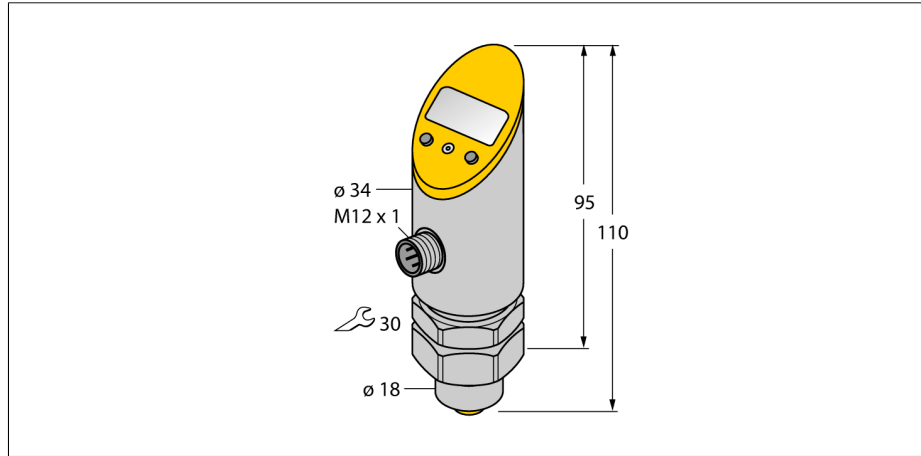

- carcasa giratoria después del montaje de la conexión del proceso
- posibilidad de lectura de los valores ajustados sin herramientas
- protección programable por medio del pulsador rebajado así como función de cerradura
- indicación permanente de la unidad de temperatura (°C, °F, K, ohmios)
- memoria de temperaturas pico
- rango de temperatura -50 ... 500 °C

Esquema de conexiones

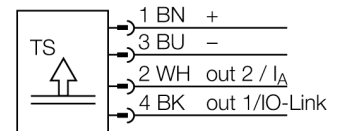

descripción general

La serie TS es un procesador de señal compacto con indicador de 7 segmentos y 4 dígitos. Existen modelos con el cuerpo del sensor fijo (TS400) u orientable (TS500) con distintas opciones de salida.

Designación de tipo	TS-500-LI2UPN8X-H1141
N° de identificación	6840015
Rango de detección de temperatura	-50...500 °C
Alimentación	
Tensión de servicio	18...30 VDC
Corriente sin carga I ₀	≤ 50 mA
Fallo de la tensión en I ₀	≤ 2 V
Medida de protección	SELV, PELV conforme a EN 50178
Protección ante corto-circuito/polaridad inversa	sí/ sí
Tipo y clase de protección	IP67/ III
Salidas	
Salida 1	salida de conmutación o modo IO-Link
Salida 2	salida analógica o de conmutación
salida de conmutación	
Función de salida	contacto de apertura / de cierre programable, PNP/ NPN
Exactitud del punto de conmutación	± 0.2 K
Corriente nominal de servicio	0.2 A
Frecuencia de conmutación	≤ 180 Hz
Separación puntos de conmutación	≥ 0.2 K
Ciclos de conmutación	≥ 100 mill.
Puntos de retroceso	-50...499.8°C
Punto de conmutación	-49.8...500°C
salida analógica	
Rango de detección	4...20/ 0...20 mA (3 conductores)
Carga	≤ 0.5 kΩ
Precisión (lin. + Histér. + Rep.)	± 0.2 K
Anmerkung	con temperaturas > 200°C es válido 0,1% del margen
Precisión de repetición	0.1 K
Tiempo de respuesta	< 100 ms
IO-Link	
Comunicación	especificado según la versión 1.0
Parametrización	FDT/DTM
Física de transmisión	equivale a la física de 3 conductores (PHY2)
Velocidad de transmisión	COM 2 / 38,4 kBit/s
Amplitud de los datos del proceso	16 bit
Información sobre los valores de medición	14 bit
Información sobre los puntos de conmutación	2 bit
Tipo de frame	2.2
Genauigkeit	± 0.2 K

**registro de temperatura
con salida de corriente y una salida de conmutación del transistor pnp/npn
salida 2 reprogramable como salida de conmutación
TS-500-LI2UPN8X-H1141**

Comportamiento térmico

Coefficiente de temperatura, punto cero T_{0}	$\pm 0,15\%$ v. f. /10 K
Coefficiente de temperatura, margen T_{is}	$\pm 0,15\%$ v. f. /10 K

Condiciones ambientales

Temperatura ambiente	-40 ... 80 °C
Temperatura de almacén	-40...+80°C
Resistencia a la vibración	20 g (9...2000 Hz), conforme a IEC 68-2-6
Resistencia al choque	50 g (11 ms) , conforme a IEC 68-2-27
EMC	EN 61000-4-2 ESD:4 kV CD / 8 kV AD EN 61000-4-3 alta frecuencia irradiada:15 V/m EN 6100044 ráfaga de sincronización:2 kV EN 61000-4-5 sobretensión transitoria: 1 kV, 42 ohmios EN 61000-4-6 alta frecuencia guiada:10 V

Carcasa

Material de la carcasa	acero inoxidable/plástico, V2A (1.4305)
Conexión mecánica	cilíndrico, Ø 18mm
Conexión	conector, M12 x 1

Condiciones de referencia conforme a IEC 61298-1

Temperatura	15...25 °C
Presión atmosférica	860...1060 hPa abs.
Humedad	45...75 % rel.
Alimentación auxiliar	24 VCC

Indicador

Indicador	pantalla de 4 dígitos y 7 segmentos, giro de 180°
Indicación estado de conmutación	2 LED amarillo
Opciones de programación	puntos de conmutación y retroceso; modo de histéresis y ventana; contacto de apertura/cierre; unidad
Indicación de la unidad	4 LED verdes (°C, °F, K, ohmios)

**registro de temperatura
con salida de corriente y una salida de conmutación del transistor pnp/npn
salida 2 reprogramable como salida de conmutación
TS-500-LI2UPN8X-H1141**

Accesorios

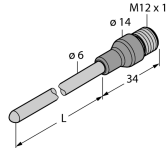
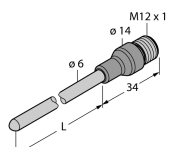
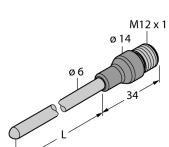
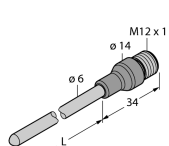
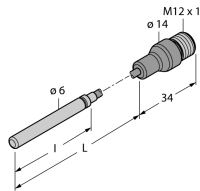
Modelo	N° de identificación		Dibujo acotado
TP-206A-CF-H1141-L200	9910477	detector de temperatura para medios líquidos y gaseosos	
TP-206A-CF-H1141-L100	9910475	detector de temperatura para medios líquidos y gaseosos	
TP-206A-CF-H1141-L150	9910476	detector de temperatura para medios líquidos y gaseosos	
TP-206A-CF-H1141-L300	9910478	detector de temperatura para medios líquidos y gaseosos	
TP-306A-CF-H1141-L1000	9910479	detector de temperatura para medios líquidos y gaseosos	

**registro de temperatura
con salida de corriente y una salida de conmutación del transistor pnp/npn
salida 2 reprogramable como salida de conmutación
TS-500-LI2UPN8X-H1141**

Accesorios

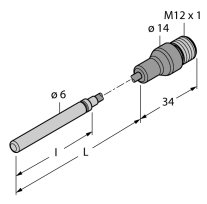
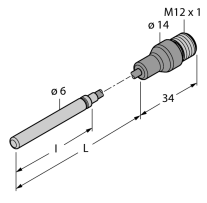
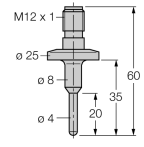
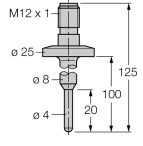
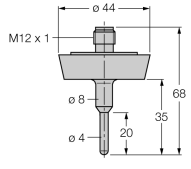
Modelo	N° de identificación	Descripción	Dibujo acotado
TP-306A-CF-H1141-L2000	9910480	detector de temperatura para medios líquidos y gaseosos	
TP-306A-CF-H1141-L5000	9910481	detector de temperatura para medios líquidos y gaseosos	
TP-104A-TRI3/4-H1141-L035	9910429	detector de temperatura para medios líquidos y gaseosos	
TP-104A-TRI3/4-H1141-L100	9910430	detector de temperatura para medios líquidos y gaseosos	
TP-104A-DN25K-H1141-L035	9910431	detector de temperatura para medios líquidos y gaseosos	

**registro de temperatura
con salida de corriente y una salida de conmutación del transistor pnp/npn
salida 2 reprogramable como salida de conmutación
TS-500-LI2UPN8X-H1141**

Accesorios

Modelo	N° de identificación		Dibujo acotado
TP-104A-DN25K-H1141-L100	9910432	detector de temperatura para medios líquidos y gaseosos	
BSS-18	6901320	abrazadera de fijación para dispositivos de tubo liso y rosca-do; material: polipropileno	

Accesorios de cableado

Modelo	N° de identificación		Dibujo acotado
RKC4.4T-2/TEL	6625013	Cable de conexión, conector hembra M12, recto, 4 polos, longitud de cable: 2m, material de la funda: PVC, negro; homologación cULus; disponibles otras longitudes de cable y variantes, véase www.turck.com	
WKC4.4T-2/TEL	6625025	Cable de conexión, conector hembra M12, acodado, 4 polos, longitud de cable: 2m, material de la funda: PVC, negro; homologación cULus; disponibles otras longitudes de cable y variantes, véase www.turck.com	
RKC4.4T-2/TXL	6625503	Cable de conexión, conector hembra M12, recto, 4 polos, longitud de cable: 2m, material de la funda: PUR, negro; homologación cULus; disponibles otras longitudes de cable y variantes, véase www.turck.com	

**registro de temperatura
con salida de corriente y una salida de conmutación del transistor pnp/npn
salida 2 reprogramable como salida de conmutación
TS-500-LI2UPN8X-H1141**

Accesorios de cableado

Modelo	N° de identificación		Dibujo acotado
WKC4.4T-2/TXL	6625515	Cable de conexión, conector hembra M12, acodado, 4 polos, longitud de cable: 2m, material de la funda: PUR, negro; homologación cULus; disponibles otras longitudes de cable y variantes, véase www.turck.com	