

Snímáče teploty se 2 tranzistorovými PNP/NPN výstupy TS-500-2UPN8X-H1141

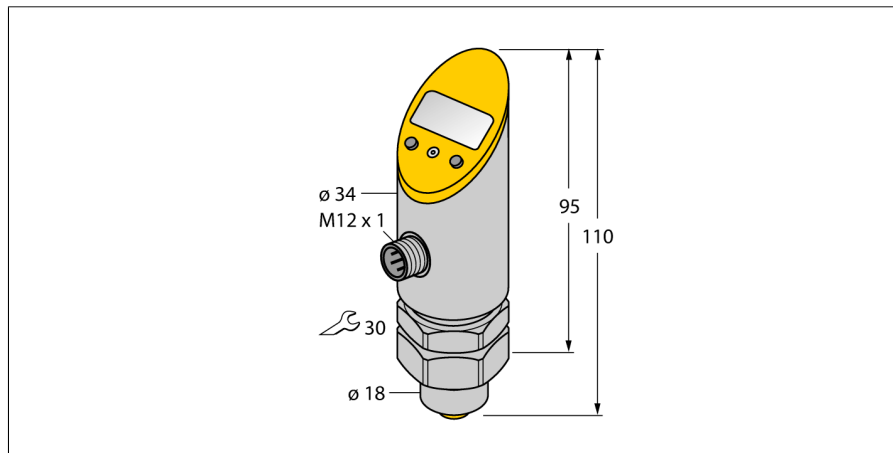

- přístroj lze při montáži natočit do libovolné polohy
- jednoduché odečítání nastavených hodnot
- ochrana nastavení pomocí tlačítek a funkce uzamknutí
- zobrazení jednotek teploty (°C, °F, K, Ohm)
- paměť max.hodnoty
- teplotní rozsah -50 ... 500 °

Schéma zapojení

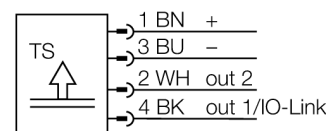

Všeobecný popis

Snímáče řady TS jsou kompaktní přístroje se 4místným 7segmentovým displejem a vyhodnocovací elektronikou. K dispozici jsou snímáče s pevnou (TS400) nebo otočnou (TS500) hlavou a různými typy výstupů.

Typové označení	TS-500-2UPN8X-H1141
Identifikační číslo	6840018
Teplotní rozsah	-50...500 °C
Provozní teplota	-58...932°F
Měřicí prvek	Pt100 platinový měřicí element DIN EN 60 751
Přesnost	třída A
Napájení	
Napájecí napětí	15...30VDC
Proud naprázdno I_0	≤ 50 mA
Pokles napětí při I_0	≤ 2 V
Ochranná opatření	SELV, PELV dle EN 50178
ochrana proti zkratu a přepólování	ano/ ano
Stupeň a třída krytí	IP67/ III
výstupy	
Výstup 1	spínací výstup nebo IO-Link
Výstup 2	Spínací výstup
Spínací výstup	
Výstupní funkce	nastavitelný spínací / rozpínací, PNP / NPN
Přesnost spínacího bodu	± 0.2 K
Jmenovitý proud	0.2 A
Frekvence spínání	≤ 180 Hz
Vzdálenost spínacího bodu	≥ 0.2 K
Spínací cykly	≥ 100 mil.
Zpětný spínací bod	-50...499.8°C
Spínací bod	-49.8...500°C
Anmerkung	pro teploty > 200°C platí 0,1% z rozsahu
Opakovatelnost	0.1 K
Čas odezvy	< 100 ms
IO-Link	
komunikace	specifikace verze 1.0
Parametrizace	FDT / DTM
Princip přenosu	odpovídá 3drátu (PHY2)
Přenosová rychlost	COM 2 / 38,4 kBit/s
Procesní data	16 bit
Měřená hodnota	14 bit
Spínací bod	2 bit
Typ datového rámce	2.2
Genauigkeit	± 0.2 K
Teplotní poměry	
Teplotní koeficient nulového bodu T_{00}	± 0.15 % z rozsahu/10 K
Teplotní koeficient rozsahu T_{0S}	± 0.15 % z rozsahu/10 K

Snímáče teploty se 2 tranzistorovými PNP/NPN výstupy TS-500-2UPN8X-H1141

Okolní podmínky

Okolní teplota	-40...80 °C
Skladovací teplota	-40...+80 °C
Odolnost vůči vibracím	20 g (9...2000 Hz), dle IEC 68-2-6
Odolnost proti rázům	50 g (11 ms) , dle IEC 68-2-27
EMC	EN 61000-4-2 ESD:4 kV CD / 8 kV AD EN 61000-4-3 HF ozařovaný:15 V/m EN 61000-4-4 špička: 2 kV EN 61000-4-5 přepětí: 1 kV, 42 Ohm EN 61000-4-6 HF po kabelu: 10 V

Pouzdro

Materiál pouzdra	nerez / plast, V2A (1.4305)
Procesní připojení	válcový, Ø 18mm
Připojení	konektor, M12 x 1

Referenční podmínky dle IEC 61298-1

Teplota	15...25 °C
Tlak vzduchu	860...1060 hPa abs.
Vlhkost vzduchu	45...75 % rel.
Pomocná energie	24 VDC

Signalizace

Signalizace	4místný 7segmentový displej otočný o 180°
Indikace stavu výstupu	2 x LED žlutá
Možnosti nastavení	bod sepnutí/rozepnutí; spínací/rozpínací; hystereze/ funkce okna; jednotky
Zobrazení jednotek	4 x LED zelená (°C, °F, K, Ohm)

**Snímáče teploty
se 2 tranzistorovými PNP/NPN výstupy
TS-500-2UPN8X-H1141**

TURCK

Industrial
Automation

Příslušenství

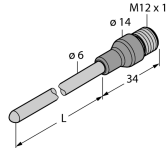
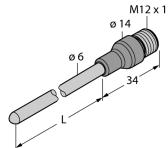
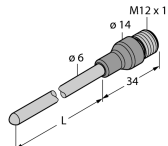
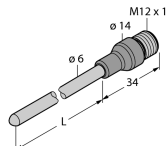
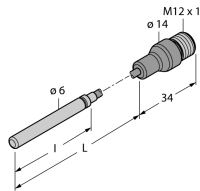
Typové označení	Identifikační číslo		Rozměrový náčrtek
TP-206A-CF-H1141-L200	9910477	Teplotní snímač pro kapalná a plynná média.	
TP-206A-CF-H1141-L100	9910475	Teplotní snímač pro kapalná a plynná média.	
TP-206A-CF-H1141-L150	9910476	Teplotní snímač pro kapalná a plynná média.	
TP-206A-CF-H1141-L300	9910478	Teplotní snímač pro kapalná a plynná média.	
TP-306A-CF-H1141-L1000	9910479	Teplotní snímač pro kapalná a plynná média.	

**Snímáče teploty
se 2 tranzistorovými PNP/NPN výstupy
TS-500-2UPN8X-H1141**

TURCK

Industrial
Automation

Příslušenství

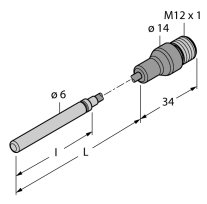
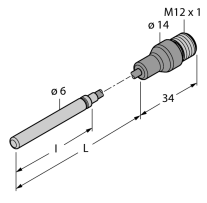
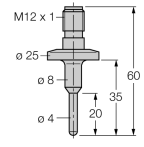
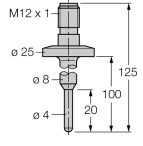
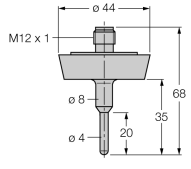
Typové označení	Identifikační číslo		Rozměrový náčrtek
TP-306A-CF-H1141-L2000	9910480	Teplotní snímač pro kapalná a plynná média.	
TP-306A-CF-H1141-L5000	9910481	Teplotní snímač pro kapalná a plynná média.	
TP-104A-TRI3/4-H1141-L035	9910429	Teplotní snímač pro kapalná a plynná média.	
TP-104A-TRI3/4-H1141-L100	9910430	Teplotní snímač pro kapalná a plynná média.	
TP-104A-DN25K-H1141-L035	9910431	Teplotní snímač pro kapalná a plynná média.	

**Snímáče teploty
se 2 tranzistorovými PNP/NPN výstupy
TS-500-2UPN8X-H1141**

TURCK

Industrial
Automation

Příslušenství

Typové označení	Identifikační číslo		Rozměrový náčrtek
TP-104A-DN25K-H1141-L100	9910432	Teplotní snímač pro kapalná a plynná média.	
BSS-18	6901320	Montážní úchytka pro válcová a závitová pouzdra; materiál: polypropylen	

Wiring accessories

Typové označení	Identifikační číslo		Rozměrový náčrtek
RKC4.4T-2/TEL	6625013	Připojovací kabel, zásuvka M12 přímá 4pinová, délka kabelu: 2 m, materiál kabelu: černé PVC; cULus certifikát; k dispozici i jiné délky kabelu a provedení, viz www.turck.cz	
WKC4.4T-2/TEL	6625025	Připojovací kabel, zásuvka M12 úhlová 4pinová, délka kabelu: 2 m, materiál kabelu: černé PVC; cULus certifikát; k dispozici i jiné délky kabelu a provedení, viz www.turck.cz	
RKC4.4T-2/TXL	6625503	Připojovací kabel, zásuvka M12 přímá 4pinová, délka kabelu: 2 m, materiál kabelu: černý PUR; cULus certifikát; k dispozici i jiné délky kabelu a provedení, viz www.turck.cz	

**Snímáče teploty
se 2 tranzistorovými PNP/NPN výstupy
TS-500-2UPN8X-H1141**

TURCK

Industrial
Automation

Wiring accessories

Typové označení	Identifikační číslo		Rozměrový náčrtek
WKC4.4T-2/TXL	6625515	Připojovací kabel, zásuvka M12 úhlová 4pinová, délka kabelu: 2 m, materiál kabelu: černý PUR; cULus certifikát; k dispozici i jiné délky kabelu a provedení, viz www.turck.cz	