

amplieur de surveillance suivant module Flow

Sonde à distance

FCST-A4-NA-H1141

- principe de fonctionnement thermodynamique
- amplieur de fonctions suivant module Flow
- unité de détecteur ajustable au choix
- montage enfichable par adaptateur
- adaptateur fileté M18 x 1,5

Schéma de raccordement

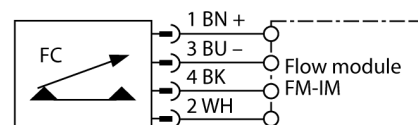

Principe de fonctionnement

Les détecteurs de débit de la série FCST fonctionnent selon le principe thermodynamique.

La conception de montage enfichable permet un alignement au choix de l'unité de détecteur dans le canal de débit, indépendamment du montage du raccordement de processus. La modularité gagnée ainsi simplifie de plus le montage orienté qui est très important pour une surveillance de débit fiable et précise.

Les adaptateurs filetés sont disponibles en des tailles filetées industrielles courantes. Le système, composé d'unité de détecteur et d'adaptateur fileté, peut ainsi s'adapter sans problème aux exigences d'application différentes. Sur base du montage enfichable modulaire, le système résiste de plus à des pressions de processus élevées.

Les sondes à distance sont raccordées aux modules Flow FM compatibles avec IO-Link. Sauf la vitesse de débit on détecte de plus en continu la température de milieu et des diagnostics éventuels. En particulier le Quick-Teach innovateur et la possibilité de transmettre les valeurs de processus et les paramètres d'appareils par IO-Link, ainsi que l'implémentation de plusieurs fonctions de diagnostic sont adaptés à une manipulation simple et une fonctionnalité vaste.

Des LED d'indication étendues ainsi qu'un bargraph à LED à 10 segments indiquent l'état d'application et d'appareil actuellement sur le module Flow.

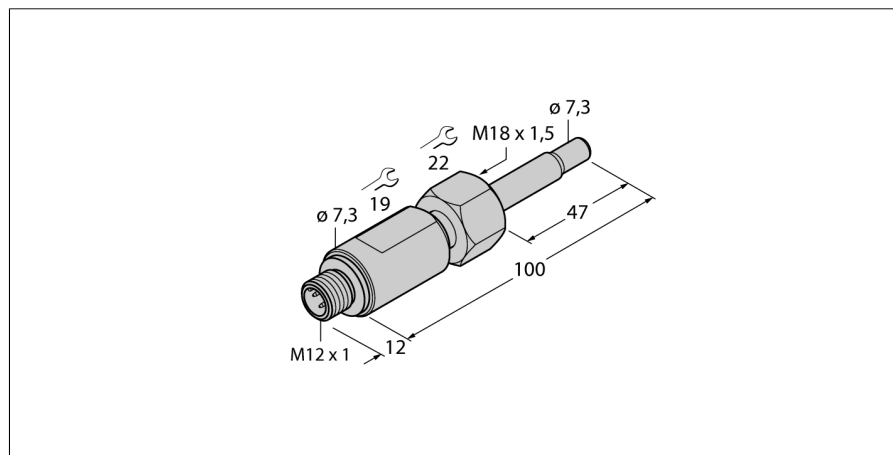

Type	FCST-A4-NA-H1141
No. d'identité	6870266
Plage de fonctionnement eau	1...150cm/s
Plage de fonctionnement huile	3...300 cm/s
Temps de disponibilité	typ. 8 s (2...15 s)
Temps d'enclenchement	typ. 2 s (1...13 s)
Gradient de température	≤ 250 K/min
Température du milieu	-20...80 °C
Type de protection	IP67
Matériau détecteur	acier inoxydable, AISI 316Ti
Joint d'étanchéité	FPM
Raccordement	connecteur, M12 x 1
Résistance à la pression	100 bar
Raccord de processus	M18 x 1,5 filet intérieur

amplieur de surveillance suivant module Flow
Sonde à distance
FCST-A4-NA-H1141

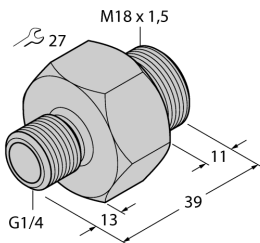
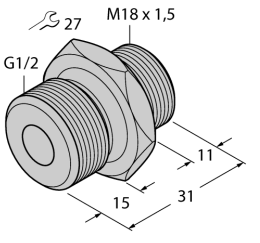
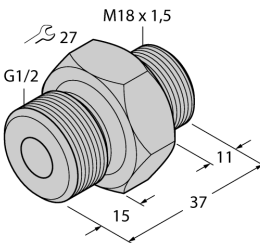
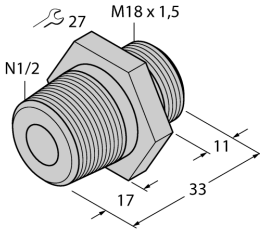
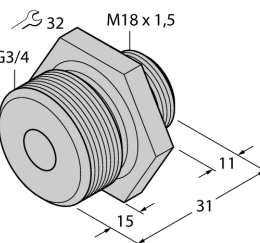
	<p>Disponible comme accessoire séparé Adaptateur fileté en acier inoxydable M18 x 1,5 sur G1/4 Type FCA-FCST-G1/4-A4 N° d'identité 6870290</p>	
	<p>Disponible comme accessoire séparé Adaptateur fileté en acier inoxydable M18 x 1,5 sur G1/2 Type FCA-FCST-G1/2-A4 N° d'identité 6870291</p>	
	<p>Disponible comme accessoire séparé Adaptateur fileté en acier inoxydable M18 x 1,5 sur G1/2 Type FCA-FCST-G1/2-A4/L037 N° d'identité 6870292</p>	
	<p>Disponible comme accessoire séparé Adaptateur fileté en acier inoxydable M18 x 1,5 sur N1/2 Type FCA-FCST-N1/2-A4 N° d'identité 6870293</p>	
	<p>Disponible comme accessoire séparé Adaptateur fileté en acier inoxydable M18 x 1,5 sur G3/4 Type FCA-FCST-G3/4-A4 N° d'identité 6870294</p>	

amplieur de surveillance suivant module Flow
Sonde à distance
FCST-A4-NA-H1141

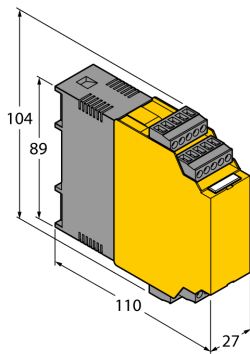

Disponible comme accessoire séparé
 Module Flow
 Type FM-IM-3UP63X
 N° d'identité 7525100

Schéma de raccordement

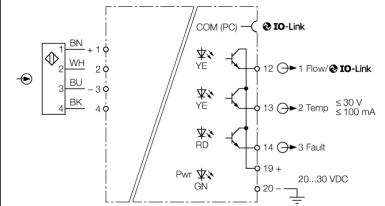

Disponible comme accessoire séparé
 Module Flow
 Type FM-IM-3UR38X
 N° d'identité 7525102

Schéma de raccordement

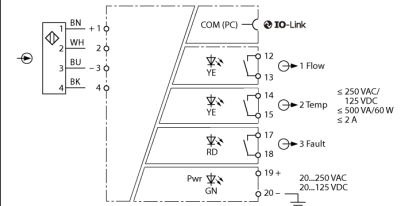

Disponible comme accessoire séparé
 Module Flow
 Type FM-IM-2UPLi63X
 N° d'identité 7525104

Schéma de raccordement

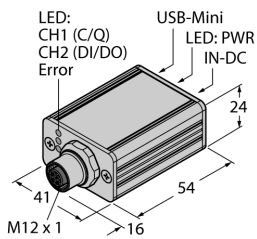
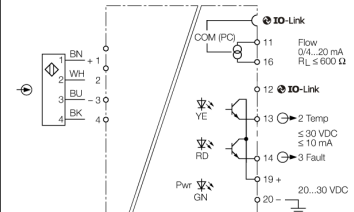

Disponible comme accessoire séparé
 Maître IO-Link 1.1 avec interface USB intégrée
 Type USB-2-IOL-0002
 N° d'identité 6825482

Schéma de raccordement

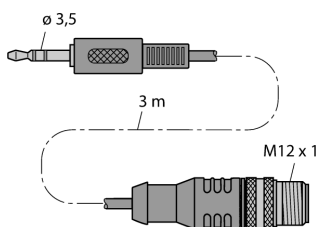
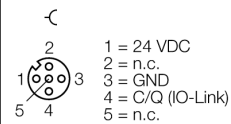

Disponible comme accessoire séparé
 connexion entre FM-IM et maître IO-Link
 Type IOL-COM/3M
 N° d'identité 7525110

Schéma de raccordement

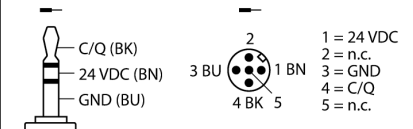

amplieur de surveillance suivant module Flow
Sonde à distance
FCST-A4-NA-H1141

Visualisation par LED

LED	Couleur	Etat	Description
			En fonction du module de débit utilisé

Instructions de montage

adaptateur de montage	<p>Le montage des détecteurs de débit ajustables au choix se fait par un adaptateur de montage du type FCA-FCST. L'adaptateur est vissé dans un raccord en T ou dans un manchon à souder et rendu étanche en fonction du type. En cas de montage d'adaptateurs avec filetage cylindrique, il faut utiliser le joint inclus (resp. G1/4, G1/2, G3/4, etc.). Des adaptateurs de montage avec filetage NPT sont livrés généralement sans joint d'étanchéité (resp. N1/2). Utiliser à cet effet du chanvre ou du ruban téflonisé.</p> <p>Le détecteur est fixé dans l'adaptateur moyennant l'écrou de serrage imperdable qui est monté entre la partie supérieure et la partie conique.</p>
position de montage	<p>Afin de minimiser des interprétations erronées potentielles par des grandeurs perturbatrices, il est à recommander de positionner le détecteur à une distance minimale de 3 x di avant et 5 x di après de courbes, de modifications de section, de vannes, etc.</p> <ul style="list-style-type: none"> ■ Lorsque le canal de débit n'est pas passé à travers entièrement par le milieu, il est à recommander de monter le détecteur d'en bas. ■ Lorsque des sédimentations ne peuvent pas être exclues, il est à recommander de monter le détecteur latéralement. De plus, il est à respecter que des sédimentations peuvent se produire également à la pointe du détecteur, pouvant influencer ainsi le résultat de surveillance. Voilà pourquoi on recommande de nettoyer le détecteur à des distances régulières et de sélectionner l'intervalle d'entretien y correspondant. ■ S'il faut tenir compte de formation de bulles, il faut s'assurer lors du montage qu'aucun coussin d'air ne se trouve aux environs de la pointe du détecteur. ■ Pour autant que le détecteur est monté dans une conduite verticale, il est conseillé de positionner le détecteur dans la conduite montante.
montage aligné	<p>Afin de demander le potentiel de puissance entière du détecteur, le détecteur peut être monté de manière alignée. Particulièrement lors de la surveillance de milieux de mauvaise conduction thermique tels que les huiles, les liquides avec de hautes teneur en matières solides, les milieux abrasifs etc., dans les processus avec de variations de température rapides (K/min) ainsi que généralement avec des composants avec une sortie analogique il est à veiller au montage aligné du détecteur.</p> <p>Le montage aligné est assuré dès que le sens de débit effectif de l'application correspond au marquage "Flow Direction" sur le détecteur.</p>