

**barrière immatérielle de sécurité des machines  
paire d'émetteur/récepteur  
SLSP30-1350Q85**

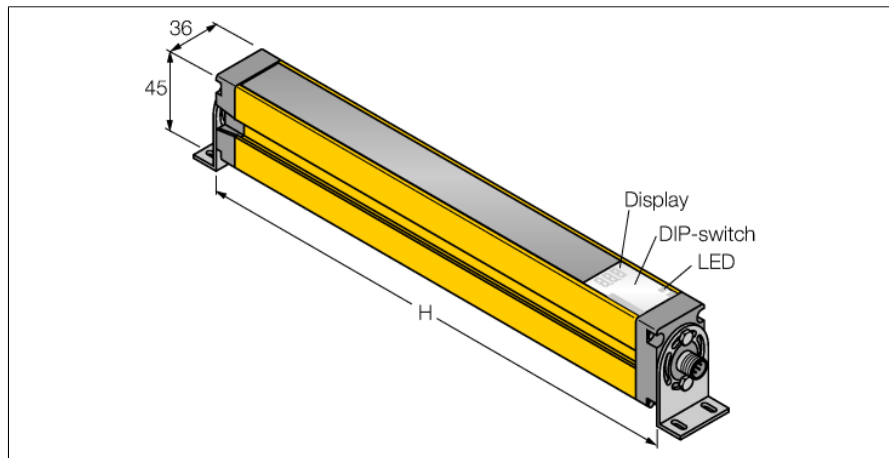

- Catégorie de sécurité Cat 4, PL e suivant EN ISO 13849-1:2008
- Type 4 suivant IEC 61496-1,-2
- SIL 3 suivant IEC 61508
- émetteur avec fonction d'essai, connecteur M12 x 1, 5 pôles
- récepteur avec connecteur M12 x 1, 8 pôles
- fonction "blinking"
- mode de protection IP65
- réglage par interrupteurs DIP
- tension de service 24 VDC +-15%
- résolution 30 mm
- hauteur zone surveillée 1350 mm
- Deux équerres de maintien EZA-MBK-11 sont incluses dans chaque appareil, pour les longueurs d'appareils à partir de 900 mm une équerre de maintien supplémentaire EZA-MBK-12

<b>Type</b>	SLSP30-1350Q85
No. d'identité	3071268
<b>Mode de fonctionnement</b>	rideau lumineux
Source de lumière	IR
Longueur d'onde	950 nm
Résolution optique	30 mm
Portée	100...18000mm
Hauteur zone surveillée	1350 mm
Température ambiante	0...+50 °C
<b>Tension de service</b>	20...28 VDC
Taux d'ondulation	< 10 % V <sub>crête à crête</sub>
Consommation propre à vide I <sub>0</sub>	≤ 275 mA
Protection contre les courts-circuits	oui
Protection contre les inversions de polarité	oui
Fonction de sortie	2x N.C., 2 x PNP
Sortie de courant	0...500mA
Temps de réponse	< 25 ms
<b>Format</b>	rectangulaire, EZ-Screen
Dimensions	45 x 36 x 1420 mm
Matériau de boîtier	métal, AL, jaune
Lentille	plastique, acrylique
Raccordement	connecteur, M12 x 1
Type de protection	IP65
<b>Indication de la tension de service</b>	LEDvert
Indication de l'état de commutation	LED bicolorerouge

**Schéma de raccordement**

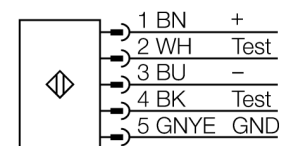

**Principe de fonctionnement**

La barrière immatérielle de sécurité de machines à haute résolution se compose d'un émetteur et d'un récepteur. Le système étant synchronisé optiquement, un câblage entre l'unité d'émetteur et de récepteur n'est pas requis. Les sorties logiques de sécurité du récepteur sont directement liées à un relais de charge et cause l'arrêt immédiat du cycle de machine dangereux. La catégorie de sécurité type 4 selon IEC 61496 est remplie par la surveillance à deux canaux de l'appareil de commutation et la construction redondante, où deux processeurs peuvent entraîner un contrôle réciproque.

**barrière immatérielle de sécurité des machines**  
**paire d'émetteur/récepteur**  
**SLSP30-1350Q85**

**TURCK**

Industrial  
Automation

**Accessoires**

Type	No. d'identi-té		Dimensions
EZA-MBK-11	3071470	équerre de montage, noir, acier, pour EZ-ARRAY et EZ-SCREEN standard et en cascade 14 & 30 mm	
EZA-MBK-12	3071756	équerre de montage, noir, acier, pour EZ-ARRAY et EZ-SCREEN standard et en cascade 14 & 30 mm	
EZA-MBK-20	3072587	équerre de montage, noir, acier, pour EZ-ARRAY et EZ-SCREEN standard 14 & 30 mm	

**Accessoires de raccordement**

Type	No. d'identi-té		Dimensions
QDE-815D	3070883	câble de raccordement, PVC, jaune, longueur: 4.57 m, connecteur femelle, M12 x 1, 8 pôles	
QDE-825D	3070884	câble de raccordement, PVC, jaune, longueur: 7.62 m, connecteur femelle, M12 x 1, 8 pôles	

**barrière immatérielle de sécurité des machines**  
**paire d'émetteur/récepteur**  
**SLSP30-1350Q85**

**TURCK**

Industrial  
Automation

**Accessoires de raccordement**

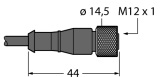
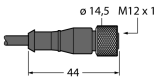
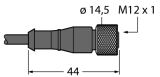
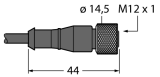
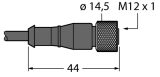
Type	No. d'identité		Dimensions
QDE-850D	3070885	câble de raccordement, PVC, jaune, longueur: 15.3 m, connecteur femelle, M12 x 1, 8 pôles	
QDE-875D	3071466	câble de raccordement, PVC, jaune, longueur: 22.9 m, connecteur femelle, M12 x 1, 8 pôles	
QDE-8100D	3071467	câble de raccordement, PVC, jaune, longueur: 30.5 m, connecteur femelle, M12 x 1, 8 pôles	
QDE-515D	3070880	câble de raccordement, PVC, jaune, longueur: 4.57 m, connecteur femelle, M12 x 1, 5 pôles	
QDE-525D	3070881	câble de raccordement, PVC, jaune, longueur: 2.44 m, connecteur femelle, M12 x 1, 8 pôles, sur connecteur mâle, M12 x 1, 8 pôles	
QDE-550D	3070882	câble de raccordement, PVC, jaune, longueur: 15.3 m, connecteur femelle, M12 x 1, 5 pôles	
QDE-575D	3071464	câble de raccordement, PVC, jaune, longueur: 22.9 m, connecteur femelle, M12 x 1, 5 pôles	

**barrière immatérielle de sécurité des machines**  
**paire d'émetteur/récepteur**  
**SLSP30-1350Q85**

**TURCK**

Industrial  
Automation

**Accessoires de raccordement**

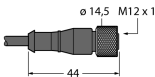
Type	No. d'identi- té		Dimensions
QDE-5100D	3071465	câble de raccordement, PVC, jaune, longueur: 30.5 m, connecteur femelle, M12 x 1, 5 pôles	
DEE2R-81D	3072205	câble de raccordement, PVC, jaune, longueur: 0.31 m, connecteur femelle, M12 x 1, 8 pôles, sur connecteur mâle, M12 x 1, 8 pôles	
DEE2R-83D	3072206	câble de raccordement, PVC, jaune, longueur: 0.91 m, connecteur femelle, M12 x 1, 8 pôles, sur connecteur mâle, M12 x 1, 8 pôles	
DEE2R-88D	3072635	câble de raccordement, PVC, jaune, longueur: 2.44 m, connecteur femelle, M12 x 1, 8 pôles, sur connecteur mâle, M12 x 1, 8 pôles	
DEE2R-815D	3072207	câble de raccordement, PVC, jaune, longueur: 4.57 m, connecteur femelle, M12 x 1, 8 pôles, sur connecteur mâle, M12 x 1, 8 pôles	
DEE2R-825D	3072208	câble de raccordement, PVC, jaune, longueur: 7.62 m, connecteur femelle, M12 x 1, 8 pôles, sur connecteur mâle, M12 x 1, 8 pôles	
DEE2R-850D	3072209	câble de raccordement, PVC, jaune, longueur: 15.2 m, connecteur femelle, M12 x 1, 8 pôles, sur connecteur mâle, M12 x 1, 8 pôles	
DEE2R-875D	3072210	câble de raccordement, PVC, jaune, longueur: 22.9 m, connecteur femelle, M12 x 1, 8 pôles, sur connecteur mâle, M12 x 1, 8 pôles	
DEE2R-8100D	3072211	câble de raccordement, PVC, jaune, longueur: 30.5 m, connecteur femelle, M12 x 1, 8 pôles, sur connecteur mâle, M12 x 1, 8 pôles	
DEE2R-51D	3072333	câble de raccordement, PVC, jaune, longueur: 0.31 m, connecteur femelle, M12 x 1, 5 pôles, sur connecteur mâle, M12 x 1, 5 pôles	
DEE2R-53D	3072334	câble de raccordement, PVC, jaune, longueur: 0.91 m, connecteur femelle, M12 x 1, 5 pôles, sur connecteur mâle, M12 x 1, 5 pôles	
DEE2R-58D	3072636	câble de raccordement, PVC, jaune, longueur: 2.44 m, connecteur femelle, M12 x 1, 5 pôles, sur connecteur mâle, M12 x 1, 5 pôles	
DEE2R-515D	3072335	câble de raccordement, PVC, jaune, longueur: 4.57 m, connecteur femelle, M12 x 1, 5 pôles, sur connecteur mâle, M12 x 1, 5 pôles	
DEE2R-525D	3072336	câble de raccordement, PVC, jaune, longueur: 7.62 m, connecteur femelle, M12 x 1, 5 pôles, sur connecteur mâle, M12 x 1, 5 pôles	
DEE2R-550D	3072337	câble de raccordement, PVC, jaune, longueur: 15.2 m, connecteur femelle, M12 x 1, 5 pôles, sur connecteur mâle, M12 x 1, 5 pôles	
DEE2R-575D	3072338	câble de raccordement, PVC, jaune, longueur: 22.9 m, connecteur femelle, M12 x 1, 5 pôles, sur connecteur mâle, M12 x 1, 5 pôles	
DEE2R-5100D	3072339	câble de raccordement, PVC, jaune, longueur: 30.5 m, connecteur femelle, M12 x 1, 5 pôles, sur connecteur mâle, M12 x 1, 5 pôles	