

# Световая завеса безопасности

## Каскадный излучатель

### SLSCE30-1050Q8

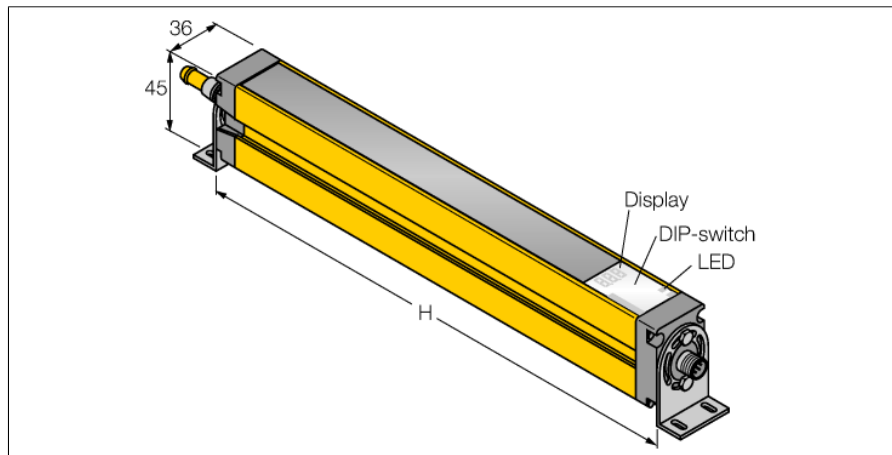

- Категория безопасности персонала 4, уровень производительности "e" по EN ISO 13849-1:2008
- Тип 4 по IEC 61496-1,-2
- SIL 3 по IEC 61508
- Разъем "папа", M12 x 1, 8-конт.
- До 4 каскадных модулей
- Степень защиты IP65
- Настройка при помощи DIP-переключателя
- Рабочее напряжение 24 В DC  $\pm 15\%$
- Разрешение 30 мм
- Поле сканирования 1050 мм
- Все устройства комплектуются 2 монтажными кронштейнами EZA-MBK-11; устройства с длиной от 900 мм и выше дополнительно комплектуются EZA-MBK-12

|          |                |
|----------|----------------|
| Тип      | SLSCE30-1050Q8 |
| Идент. № | 3072411        |

|                              |                 |
|------------------------------|-----------------|
| <b>Рабочий режим</b>         | световой барьер |
| Тип источника света          | ИК              |
| Длина волны                  | 950 нм          |
| Оптическое разрешение        | 30 мм           |
| Диапазон                     | 100...18000мм   |
| Высота зоны детектирования   | 1050 мм         |
| Температура окружающей среды | 0...+50°C       |

|  |                 |
|--|-----------------|
| <b>Рабочее напряжение</b>                      | 20...28В =      |
| Остаточная пульсация                           | < 10 % $U_{is}$ |
| Защита от короткого замыкания обратной полярн. | да              |
| Время отклика                                  | < 21 мс         |

|                    |                          |
|--------------------|--------------------------|
| <b>Конструкция</b> | прямоугольный, EZ-Screen |
| Размеры            | 45 x 36 x 1120 мм        |
| Материал корпуса   | Металл, AL, желтый       |
| Линза              | пластмасса, акрил        |
| Соединение         | разъем, M12 x 1          |
| Класс защиты       | IP65                     |

|                                      |               |
|--------------------------------------|---------------|
| <b>Индикатор рабочего напряжения</b> | светодиодзел. |
|--------------------------------------|---------------|

#### Схема подключения

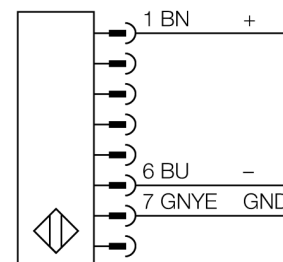

#### Принцип действия

Фотобарьер безопасности высокого разрешения для защиты персонала состоит из эмиттера и приемника. Система синхронизирована оптически, таким образом проводное соединение между приемником и излучателем является избыточным. Выходы безопасности приемника подключены напрямую к нагрузочному реле и инициируют мгновенный останов опасного цикла машины. Категория безопасности персонала 4 в соотв. с IEC 61496 обеспечивается 2-канальным мониторингом переключающих устройств и множественными резервными конструкциями с общим контролем процессора.

**Световая завеса безопасности**  
**Каскадный излучатель**  
**SLSCE30-1050Q8**

**TURCK**

Industrial  
Automation

**Аксессуары**

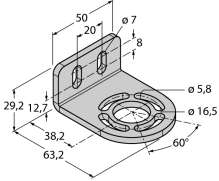
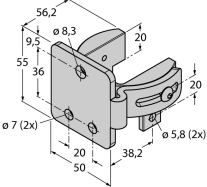
| Наименование | Идент. № |  | Чертеж с размерами  |   |
|--------------|----------|--|---|---|
| EZA-MBK-21   | 3073319  | Монтажный зажим, черный, стальной, для EZ-ARRAY и EZ-SCREEN стандартных с разрешением 14 и 30 мм |    |   |
| EZA-MBK-11   | 3071470  |  |   | Монтажный зажим, черный, стальной, для EZ-ARRAY и EZ-SCREEN стандартных и подключаемых в каскад, с разрешением 14 и 30 мм |
| EZA-MBK-12   | 3071756  |  |   | Монтажный зажим, черный, стальной, для EZ-ARRAY и EZ-SCREEN стандартных и подключаемых в каскад, с разрешением 14 и 30 мм |
| EZA-MBK-20   | 3072587  | Монтажный зажим, черный, стальной, для EZ-ARRAY и EZ-SCREEN стандартных с разрешением 14 и 30 мм |  |   |

**Установочная арматура**

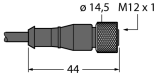
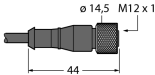
| Наименование | Идент. № |  | Чертеж с размерами  |
|--------------|----------|--|---|
| QDE-815D     | 3070883  | Соединительный кабель, ПВХ, желтый, длина: 4,57 м, "мама" M12 x 1, 8-конт. |  |
| QDE-825D     | 3070884  | Соединительный кабель, ПВХ, желтый, длина: 7,62 м, "мама" M12 x 1, 8-конт. |  |

**Световая завеса безопасности**  
**Каскадный излучатель**  
**SLSCE30-1050Q8**

**TURCK**

Industrial  
Automation

**Установочная арматура**

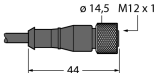
| Наименование    | Идент. № |   | Чертеж с размерами  |
|-----------------|----------|---|---|
| QDE-850D        | 3070885  | Соединительный кабель, ПВХ, желтый, длина: 15,3 м, "мама" M12 x 1, 8-конт.  |    |
| QDE-875D        | 3071466  | Соединительный кабель, ПВХ, желтый, длина: 22,9 м, "мама" M12 x 1, 8-конт.  |    |
| QDE-8100D       | 3071467  | Соединительный кабель, ПВХ, желтый, длина: 30,5 м, "мама" M12 x 1, 8-конт.  |  |
| DEE2R-81D       | 3072205  | Соединительный кабель, ПВХ, желтый, длина: 0,31 м, разъем M12 x 1 "мама"- разъем M12 x 1 "папа" 8-контактн.   |   |
| DEE2R-83D       | 3072206  | Соединительный кабель, ПВХ, желтый, длина: 0,91 м, разъем M12 x 1 "мама"- разъем M12 x 1 "папа" 8-контактн.   |   |
| DEE2R-88D       | 3072635  | Соединительный кабель, ПВХ, желтый, длина: 2,44 м, разъем M12 x 1 "мама"- разъем M12 x 1 "папа" 8-контактн.   |   |
| DEE2R-815D      | 3072207  | Соединительный кабель, ПВХ, желтый, длина: 4,57 м, разъем M12 x 1 "мама"- разъем M12 x 1 "папа" 8-контактн.   |   |
| DEE2R-825D      | 3072208  | Соединительный кабель, ПВХ, желтый, длина: 7,62 м, разъем M12 x 1 "мама"- разъем M12 x 1 "папа" 8-контактн.   |   |
| DEE2R-850D      | 3072209  | Соединительный кабель, ПВХ, желтый, длина: 15,2 м, разъем M12 x 1 "мама"- разъем M12 x 1 "папа" 8-контактн.   |   |
| DEE2R-875D      | 3072210  | Соединительный кабель, ПВХ, желтый, длина: 22,9 м, разъем M12 x 1 "мама"- разъем M12 x 1 "папа" 8-контактн.   |   |
| DEE2R-8100D     | 3072211  | Соединительный кабель, ПВХ, желтый, длина: 30,5 м, разъем M12 x 1 "мама"- разъем M12 x 1 "папа" 8-контактн.   |   |
| CSB-M1280M1280  | 3075375  | Y-разветвитель, ПВХ, желтый, с разъемом "папа", M12 x 1, 8-конт. на кабеле 2 x 0,3 м, ПВХ, желтый, с разъемом "мама", M12 x 1, 8-конт.              |   |
| CSB-M1281M1281  | 3073252  | Y-разветвитель, ПВХ, желтый, длина: 0,3 м с разъемом "папа", M12 x 1, 8-конт. на кабеле 2 x 0,3 м, ПВХ, желтый, с разъемом "мама", M12 x 1, 8-конт. |   |
| CSB-M1288M1281  | 3073253  | Y-разветвитель, ПВХ, желтый, длина: 2,5 м с разъемом "папа", M12 x 1, 8-конт. на кабеле 2 x 0,3 м, ПВХ, желтый, с разъемом "мама", M12 x 1, 8-конт. |   |
| CSB-M12815M1281 | 3073254  | Y-разветвитель, ПВХ, желтый, длина: 4,6 м с разъемом "папа", M12 x 1, 8-конт. на кабеле 2 x 0,3 м, ПВХ, желтый, с разъемом "мама", M12 x 1, 8-конт. |   |

**Световая завеса безопасности**  
**Каскадный излучатель**  
**SLSCE30-1050Q8**

**TURCK**

Industrial  
Automation

**Установочная арматура**

| Наименование    | Идент. № |   | Чертеж с размерами |
|-----------------|----------|---|--------------------|
| CSB-M12825M1281 | 3073255  | Y-разветвитель, ПВХ, желтый, длина: 7,6 м с разъемом "папа", M12 x 1, 8-конт. на кабеле 2 x 0,3 м, ПВХ, желтый, с разъемом "мама", M12 x 1, 8-конт. |                    |