

Lichtgordijn voor personenbeveiliging ontvanger in cascade monteerbaar SLPCR25-830P8

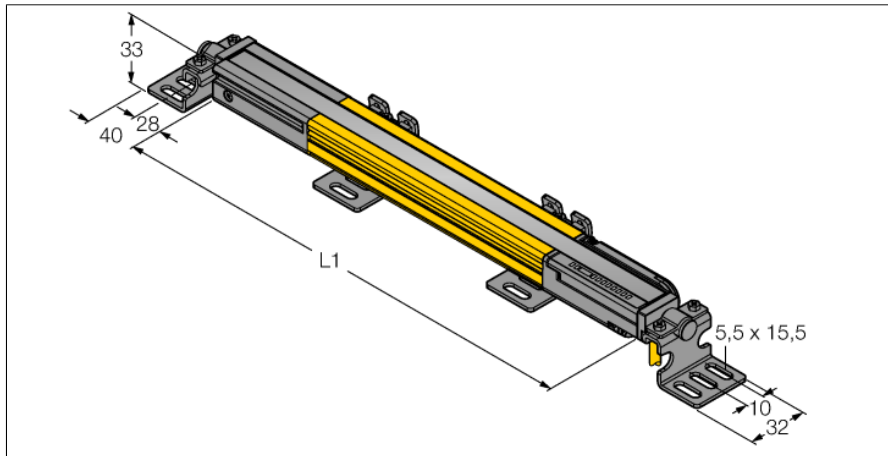

- personenbeschermingsgraad Cat 4 PL e volgens EN ISO 13849-1:2008
- type 4 volgens IEC 61496-1,-2
- SIL 3 volgens IEC 61508
- kabel met connector, 300 mm, M12x1, 8-polig
- aansluiting met in cascade monteerbare deelnemers via DEE2R-8...
- beschermingsgraad IP65
- vlakke behuizing zonder dode zone
- instelling via DIP-switch
- instelling gereduceerde resolutie
- blanking functie
- bedrijfsspanning: 24 VDC \pm 15 %
- resolutie 25 mm
- bewakingshoogte 830 mm (L1)

Type	SLPCR25-830P8
Ident no.	3083624
Systeemuitvoering	lichtgordijn
Optische resolutie	25 mm
Reikwijdte	0...7000mm
Hoogte bewakingsveld	830 mm
Omgevingstemperatuur	0...+55 °C
Bedrijfsspanning U_s	20...28 VDC
Restriempspanning	< 10 % U_s
Stroomopname niet-bedempt	\leq 150 mA
Eigen stroomopname I_o	\leq 275 mA
Kortsluitbeveiliging	ja
Ompoolbeveiliging	ja
Uitgangsfunctie	2x N.C., 2 x PNP
Stroomuitgang	0...500mA
Aansprektijd	< 14 ms
Bouwvorm	rechthoekig, EZ-Screen LP
Afmetingen	26 x 28 x 829 mm
Materiaal behuizing	metaal, AL, geel
Lens	kunststof, acryl
Aansluiting	kabel met connector, PVC, M12 x 1
Kabellengte	300 m
Beschermingsgraad	IP65
Bedrijfsspanningsindicatie	LEDgroen
Schakeltoestandsindicatie	2-kleuren-LEDrood

Aansluitschema

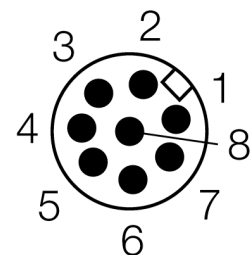
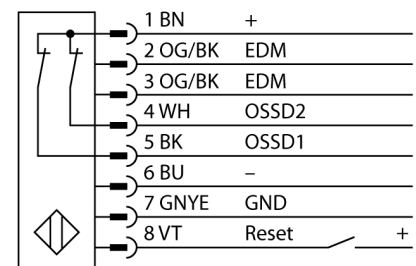

Functieprincipe

Het lichtgordijn voor personenbeveiliging met hoge resolutie zonder dode zone bestaat uit een zender en ontvanger. Aangezien het systeem optisch gesynchroniseerd wordt, is er geen bedrading tussen de zender en ontvanger vereist. De veiligheidsschakeluitgangen van de ontvanger worden direct met een lastrelais (b.v. IM-T9A) verbonden en doen de gevaarlijke machinecyclus onmiddellijk stoppen. Via de tweekanale bewaking van het schakelapparaat en de diversitaire redundante opbouw, waarbij twee processoren een wederzijdse controle tot stand brengen, wordt aan de personenbeveiligingscategorie PLE volgens ISO 13849-1 voldaan.

**Lichtgordijn voor personenbeveiliging
ontvanger
in cascade monteerbaar
SLPCR25-830P8**

TURCK

Industrial
Automation

Toebehoren

Type	Ident no.		Afmetingen
LPA-MBK-11	3082841	montagebeugel, eindkapbevestiging, 14-ga. staal, gegalvaniseerd, zwart, 360° sensorrotatie, bevat 2 stuks en schroevenset	
LPA-MBK-12	3082842	montagebeugel, zijdelingse bevestiging, 14-ga. staal, gegalvaniseerd, zwart, +10°/-30° sensorrotatie, bevat 1 stuk en schroevenset	
LPA-MBK-20	3082853	montagebeugel, muurbevestiging, 12-ga. staal, gegalvaniseerd, zwart, in combinatie met LPA-MBK-11/ -12/ -13, bevat 1 stuk en schroevenset	
LPA-MBK-22	3082844	montagebeugel, eindkapbevestiging, 14-ga. staal, gegalvaniseerd, zwart, in combinatie met LPA-MBK-11, bevat 2 stuks en schroevenset	
LPA-MBK-21	3082845	montagebeugel, zijdelingse bevestiging, 14-ga. staal, gegalvaniseerd, zwart, +10°/-30° sensorrotatie, voor de montage van in cascade monteerbare EZ-Screen LP, oriëntering instelbaar van 90° tot 180°	
LPA-MBK-90	3082846	montagebeugel, zijdelingse bevestiging, 14-ga. staal, gegalvaniseerd, zwart, +10°/-30° sensorrotatie, voor de montage van in cascade monteerbare EZ-Screen LP, vaste oriëntering 90°	
LPA-MBK-120	3082847	montagebeugel, zijdelingse bevestiging, 14-ga. staal, gegalvaniseerd, zwart, +10°/-30° sensorrotatie, voor de montage van in cascade monteerbare EZ-Screen LP, vaste oriëntering 120°	
LPA-MBK-135	3082848	montagebeugel, zijdelingse bevestiging, 14-ga. staal, gegalvaniseerd, zwart, +10°/-30° sensorrotatie, voor de montage van in cascade monteerbare EZ-Screen LP, vaste oriëntering 135°	
LPA-MBK-180	3082849	montagebeugel, zijdelingse bevestiging, 14-ga. staal, gegalvaniseerd, zwart, +10°/-30° sensorrotatie, voor de montage van in cascade monteerbare EZ-Screen LP, vaste oriëntering 180°	

Verbindingtoebehoren

Type	Ident no.		Afmetingen
DEE2R-81D	3072205	aansluitkabel, PVC, geel, lengte: 0.31 m, contraconnector, M12 x 1, 8-polig, op stekker, M12 x 1, 8-polig	
DEE2R-83D	3072206	aansluitkabel, PVC, geel, lengte: 0.91 m, contraconnector, M12 x 1, 8-polig, op stekker, M12 x 1, 8-polig	
DEE2R-88D	3072635	aansluitkabel, PVC, geel, lengte: 2.44 m, contraconnector, M12 x 1, 8-polig, op stekker, M12 x 1, 8-polig	
DEE2R-815D	3072207	aansluitkabel, PVC, geel, lengte: 4.57 m, contraconnector, M12 x 1, 8-polig, op stekker, M12 x 1, 8-polig	
DEE2R-825D	3072208	aansluitkabel, PVC, geel, lengte: 7.62 m, contraconnector, M12 x 1, 8-polig, op stekker, M12 x 1, 8-polig	
DEE2R-850D	3072209	aansluitkabel, PVC, geel, lengte: 15.2 m, contraconnector, M12 x 1, 8-polig, op stekker, M12 x 1, 8-polig	
DEE2R-875D	3072210	aansluitkabel, PVC, geel, lengte: 22.9 m, contraconnector, M12 x 1, 8-polig, op stekker, M12 x 1, 8-polig	
DEE2R-8100D	3072211	aansluitkabel, PVC, geel, lengte: 30.5 m, contraconnector, M12 x 1, 8-polig, op stekker, M12 x 1, 8-polig	

**Lichtgordijn voor personenbeveiliging
ontvanger
in cascade monteerbaar
SLPCR25-830P8**

TURCK

Industrial
Automation

Verbindingstoebehoren

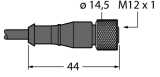
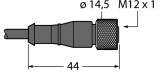
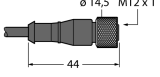
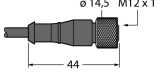
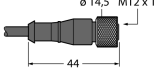
Type	Ident no.		Afmetingen
QDE-815D	3070883	aansluitkabel, PVC, geel, lengte: 4.57 m contraconnector, M12 x 1, 8-polig	
QDE-825D	3070884	aansluitkabel, PVC, geel, lengte: 7.62 m contraconnector, M12 x 1, 8-polig	
QDE-850D	3070885	aansluitkabel, PVC, geel, lengte: 15.3 m contraconnector, M12 x 1, 8-polig	
QDE-875D	3071466	aansluitkabel, PVC, geel, lengte: 22.9 m contraconnector, M12 x 1, 8-polig	
QDE-8100D	3071467	aansluitkabel, PVC, geel, lengte: 30.5 m contraconnector, M12 x 1, 8-polig	
CSB-M1280M1280	3075375	Y-verdeler, PVC, geel met stekker, M12 x 1, 8-polig op 2 x 0.3 m kabel, PVC, geel, met contraconnector, M12 x 1, 8-polig	
CSB-M1281M1281	3073252	Y-verdeler, PVC, geel, lengte: 0.3 m met stekker, M12 x 1, 8-polig op 2 x 0.3 m kabel, PVC, geel, met contraconnector, M12 x 1, 8-polig	
CSB-M1288M1281	3073253	Y-verdeler, PVC, geel, lengte: 2.5 m met stekker, M12 x 1, 8-polig op 2 x 0.3 m kabel, PVC, geel, met contraconnector, M12 x 1, 8-polig	

**Lichtgordijn voor personenbeveiliging
ontvanger
in cascade monteerbaar
SLPCR25-830P8**

TURCK

Industrial
Automation

Verbindingtoebehoren

Type	Ident no.		Afmetingen
CSB-M12815M1281	3073254	Y-verdeler, PVC, geel, lengte: 4.6 m met stekker, M12 x 1, 8-polig op 2 x 0.3 m kabel, PVC, geel, met contraconnector, M12 x 1, 8-polig	
CSB-M12825M1281	3073255	Y-verdeler, PVC, geel, lengte: 7.6 m met stekker, M12 x 1, 8-polig op 2 x 0.3 m kabel, PVC, geel, met contraconnector, M12 x 1, 8-polig	