

**Безопасность персонала, световые завесы**  
**Пара излучатель/приемник**  
**каскадируемый**  
**SLPCP25-1810P88**

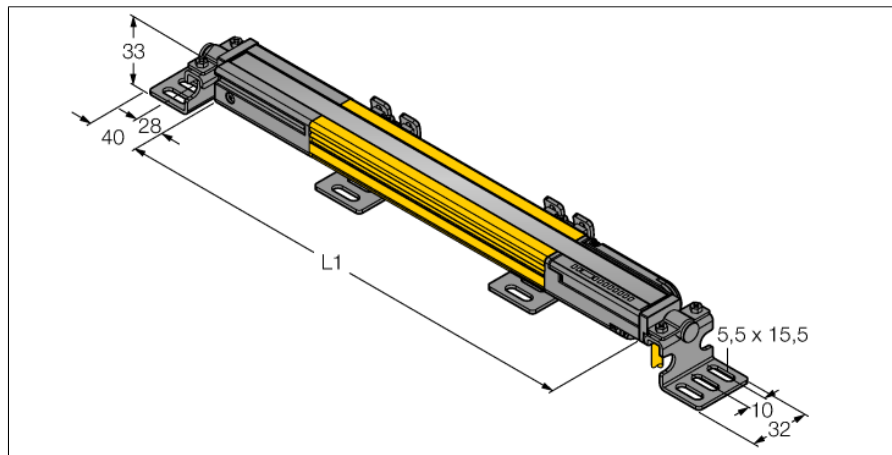
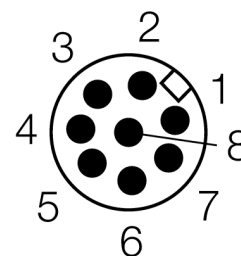
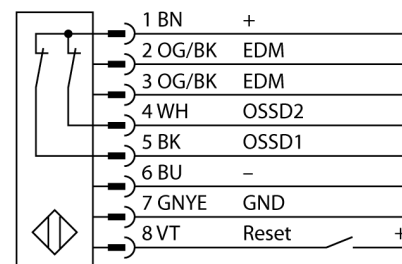

- Категория безопасности персонала 4, уровень производительности "e" по EN ISO 13849-1:2008
- Тип 4 по IEC 61496-1,-2
- SIL 3 по IEC 61508
- Кабель с разъемом "папа" M12 x 1, 8-конт., 300 мм
- Подключение к каскадным узлам через DEE2R-8...
- Степень защиты IP65
- Плоский корпус без слепой зоны
- Настройка при помощи DIP-переключателя
- Разрешение может быть уменьшено
- Функция бланкирования
- Рабочее напряжение: 24 В DC ± 15 %
- Разрешение 25 мм
- Поле сканирования 1810 мм (L1)

**Схема подключения**

**Принцип действия**

Световая завеса безопасности высокого разрешения состоит из излучателя и приемника без "слепой" зоны. Т.к. система синхронизируется оптически, электрическое соединение излучатель/приемник избыточно. Выходы обеспечения безопасности приемника непосредственно соединяются с нагрузочным реле (наприм. IM-TA9A) и обеспечивают немедленную остановку опасного цикла механизма. Благодаря 2-канальному мониторингу переключающего устройства и конструкции с разнообразным резервированием, а также наличию 2 контроллеров,

|                                      |                                 |
|--------------------------------------|---------------------------------|
| <b>Тип</b>                           | SLPCP25-1810P88                 |
| <b>Идент. №</b>                      | 3083769                         |
| <b>Рабочий режим</b>                 | световой барьер                 |
| Тип источника света                  | ИК                              |
| Длина волны                          | 850 нм                          |
| Оптическое разрешение                | 25 мм                           |
| Диапазон                             | 0...7000мм                      |
| Высота зоны детектирования           | 1810 мм                         |
| Температура окружающей среды         | 0...+55°C                       |
| <b>Рабочее напряжение</b>            | 20...28В =                      |
| Остаточная пульсация                 | < 10 % U <sub>н</sub>           |
| Ток холостого хода I <sub>0</sub>    | ≤ 275 мА                        |
| Защита от короткого замыкания        | да                              |
| обратной полярн.                     | да                              |
| Выходная функция                     | 2x Н.З., 2 x PNP                |
| Время отклика                        | < 24 мс                         |
| <b>Конструкция</b>                   | прямоугольный, EZ-Screen LP     |
| Размеры                              | 26 x 28 x 1807 мм               |
| Материал корпуса                     | Металл, AL, желтый              |
| Линза                                | пластмасса, акрил               |
| Соединение                           | Кабель с разъемом, ПВХ, M12 x 1 |
| Длина кабеля                         | 300 м                           |
| Класс защиты                         | IP65                            |
| <b>Индикатор рабочего напряжения</b> | светодиодзел.                   |
| Индикация состояния переключения     | двухцветный светодиод красный   |

**Безопасность персонала, световые завесы**  
**Пара излучатель/приемник**  
**каскадируемый**  
**SLPCP25-1810P88**

**TURCK**

Industrial  
Automation

которые друг друга взаимно контролируют,  
достигается безопасность персонала соотв.  
PLe по ISO 13849-1.

**Безопасность персонала, световые завесы**  
**Пара излучатель/приемник**  
**каскадируемый**  
**SLPCP25-1810P88**

**Аксессуары**

| Наименование | Идент. № | Чертеж с размерами   |
|--------------|----------|--|
| LPA-MBK-11   | 3082841  | Монтажный зажим, фиксатор для затворных наконечников, 14-калиберная сталь, гальванизированная, черная, вращение датчика 360 °, включая 2 шт. с комплектом винтов                         |
| LPA-MBK-12   | 3082842  | Монтажный зажим, боковой монтаж, 14-калиберная сталь, гальванизированная, черная, вращение датчика +10°/-30°, включая 1 шт. с комплектом винтов  |
| LPA-MBK-20   | 3082853  | Монтажный зажим, настенный монтаж, 12-калиберная сталь, гальванизированная, черн., в сочетании LPA-MBK-11/ -12/ -13, включая 1 шт. и комплект винтов                                     |
| LPA-MBK-22   | 3082844  | Монтажный зажим, настенный монтаж, 14-калиберная сталь, гальванизированная, черн., в сочетании LPA-MBK-11, включая 2 шт. и комплект винтов   |
| LPA-MBK-21   | 3082845  | Монтажный зажим, боковой монтаж, 14-калиберн. сталь, гальванизированная, черн., вращение датчика +10°/-30°, для монтажа каскадного EZ-Screen LP, регулируемая ориентация от 90° до 180 ° |
| LPA-MBK-90   | 3082846  | Монтажный зажим, боковой монтаж, 14-калиберн. сталь, гальванизированная, черн., вращение датчика +10°/-30°, для монтажа каскадного EZ-Screen LP, жесткая ориентация 90 °                 |
| LPA-MBK-120  | 3082847  | Монтажный зажим, боковой монтаж, 14-калиберн. сталь, гальванизированная, черн., вращение датчика +10°/-30°, для монтажа каскадного EZ-Screen LP, жесткая ориентация 120°                 |
| LPA-MBK-135  | 3082848  | Монтажный зажим, боковой монтаж, 14-калиберн. сталь, гальванизированная, черн., вращение датчика +10°/-30°, для монтажа каскадного EZ-Screen LP, жесткая ориентация 135 °                |
| LPA-MBK-180  | 3082849  | Монтажный зажим, боковой монтаж, 14-калиберн. сталь, гальванизированная, черн., вращение датчика +10°/-30°, для монтажа каскадного EZ-Screen LP, жесткая ориентация 180 °                |

**Установочная арматура**

| Наименование | Идент. № | Чертеж с размерами  |
|--------------|----------|---|
| DEE2R-81D    | 3072205  | Соединительный кабель, ПВХ, желтый, длина: 0,31 м, разъем M12 x 1 "мама"- разъем M12 x 1 "папа" 8-контактн. |
| DEE2R-83D    | 3072206  | Соединительный кабель, ПВХ, желтый, длина: 0,91 м, разъем M12 x 1 "мама"- разъем M12 x 1 "папа" 8-контактн. |
| DEE2R-88D    | 3072635  | Соединительный кабель, ПВХ, желтый, длина: 2,44 м, разъем M12 x 1 "мама"- разъем M12 x 1 "папа" 8-контактн. |
| DEE2R-815D   | 3072207  | Соединительный кабель, ПВХ, желтый, длина: 4,57 м, разъем M12 x 1 "мама"- разъем M12 x 1 "папа" 8-контактн. |
| DEE2R-825D   | 3072208  | Соединительный кабель, ПВХ, желтый, длина: 7,62 м, разъем M12 x 1 "мама"- разъем M12 x 1 "папа" 8-контактн. |
| DEE2R-850D   | 3072209  | Соединительный кабель, ПВХ, желтый, длина: 15,2 м, разъем M12 x 1 "мама"- разъем M12 x 1 "папа" 8-контактн. |
| DEE2R-875D   | 3072210  | Соединительный кабель, ПВХ, желтый, длина: 22,9 м, разъем M12 x 1 "мама"- разъем M12 x 1 "папа" 8-контактн. |
| DEE2R-8100D  | 3072211  | Соединительный кабель, ПВХ, желтый, длина: 30,5 м, разъем M12 x 1 "мама"- разъем M12 x 1 "папа" 8-контактн. |

**Безопасность персонала, световые завесы**  
**Пара излучатель/приемник**  
**каскадируемый**  
**SLPCP25-1810P88**

**Установочная арматура**

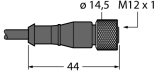
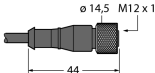
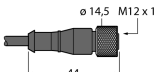
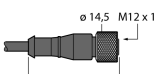
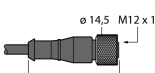
| Наименование   | Идент. № |   | Чертеж с размерами  |
|----------------|----------|---|---|
| QDE-815D       | 3070883  | Соединительный кабель, ПВХ, желтый, длина: 4,57 м, "мама" M12 x 1, 8-конт.  |    |
| QDE-825D       | 3070884  | Соединительный кабель, ПВХ, желтый, длина: 7,62 м, "мама" M12 x 1, 8-конт.  |    |
| QDE-850D       | 3070885  | Соединительный кабель, ПВХ, желтый, длина: 15,3 м, "мама" M12 x 1, 8-конт.  |  |
| QDE-875D       | 3071466  | Соединительный кабель, ПВХ, желтый, длина: 22,9 м, "мама" M12 x 1, 8-конт.  |  |
| QDE-8100D      | 3071467  | Соединительный кабель, ПВХ, желтый, длина: 30,5 м, "мама" M12 x 1, 8-конт.  |  |
| CSB-M1280M1280 | 3075375  | Y-разветвитель, ПВХ, желтый, с разъемом "папа", M12 x 1, 8-конт. на кабеле 2 x 0,3 м, ПВХ, желтый, с разъемом "мама", M12 x 1, 8-конт.              |   |
| CSB-M1281M1281 | 3073252  | Y-разветвитель, ПВХ, желтый, длина: 0,3 м с разъемом "папа", M12 x 1, 8-конт. на кабеле 2 x 0,3 м, ПВХ, желтый, с разъемом "мама", M12 x 1, 8-конт. |   |
| CSB-M1288M1281 | 3073253  | Y-разветвитель, ПВХ, желтый, длина: 2,5 м с разъемом "папа", M12 x 1, 8-конт. на кабеле 2 x 0,3 м, ПВХ, желтый, с разъемом "мама", M12 x 1, 8-конт. |   |

**Безопасность персонала, световые завесы**  
**Пара излучатель/приемник**  
**каскадируемый**  
**SLPCP25-1810P88**

**Установочная арматура**

| Наименование    | Идент. № |   | Чертеж с размерами |
|-----------------|----------|---|--------------------|
| CSB-M12815M1281 | 3073254  | Y-разветвитель, ПВХ, желтый, длина: 4,6 м с разъемом "папа", M12 x 1, 8-конт. на кабеле 2 x 0,3 м, ПВХ, желтый, с разъемом "мама", M12 x 1, 8-конт. |                    |
| CSB-M12825M1281 | 3073255  | Y-разветвитель, ПВХ, желтый, длина: 7,6 м с разъемом "папа", M12 x 1, 8-конт. на кабеле 2 x 0,3 м, ПВХ, желтый, с разъемом "мама", M12 x 1, 8-конт. |                    |