

Personenschutz
Empfänger
integrierte Muting-Funktion
SLPMR14-550



- Elektrischer Anschluss über Steckertyp RDLP-8 mit offenem Ende oder DEL-PE-8 mit M12x1 Stecker, 8-polig
- Schutzart IP65
- Flaches Gehäuse ohne Blindzone
- Einstellung über DIP-Schalter
- Einstellung reduzierter Auflösung
- Blanking Funktion
- Betriebsspannung: 24 VDC \pm 15 %
- Auflösung 14 mm
- Überwachungsfeldhöhe 550 mm (L1)
- Befestigungswinkel im Lieferumfang enthalten

Typenbezeichnung SLPMR14-550
Ident-Nr. 3084465

Betriebsart Lichtvorhang
Optische Auflösung 14 mm
Reichweite 0...7000mm
Überwachungsfeldhöhe 550 mm
Umgebungstemperatur 0...+55°C

Betriebsspannung 20... 28 VDC
Restwelligkeit < 10 % U_{ss}
Stromaufnahme unbetätigt \leq 150 mA
Leerlaufstrom I_0 \leq 275 mA
Kurzschlusschutz ja
Verpolungsschutz ja
Ausgangsfunktion 2x Öffner, 2 x PNP
Stromausgang 0...500mA
Ansprechzeit < 16.5 ms

Bauform Quader, EZ-Screen LP
Abmessungen 26 x 28 x 549 mm
Gehäusewerkstoff Metall, AL, gelb
Linse Kunststoff, Acryl
Anschluss Steckverbinder
Schutzart IP65

Betriebsspannungsanzeige LED grün
Schaltzustandsanzeige 2-Farben-LED, rot

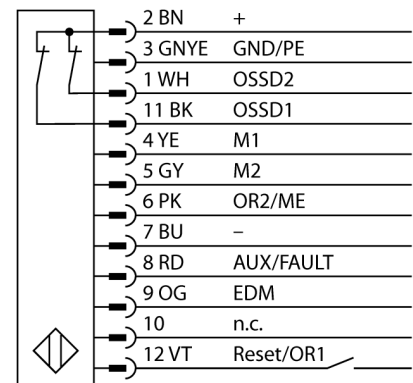
Anschlussbild

Funktionsprinzip

Der hochauflösende Personenschutz-Sicherheitslichtvorhang ohne Blindzone besteht aus Sender und Empfänger. Da das System optisch synchronisiert wird, ist keine Verdrahtung zwischen der Sende- und Empfangseinheit erforderlich. Die Sicherheitsschaltgänge des Empfängers werden direkt mit einem Lastrelais (z. B. IM-T-9A) verbunden und bewirken den sofortigen Stopp des gefährlichen Maschinenzyklus. Über die zweikanalige Überwachung des Schaltgerätes und den diversitär redundanten Aufbau, bei dem zwei Prozessoren eine gegenseitige Kontrolle bewirken, wird die Personenschutzart PLe nach ISO 13849-1 erfüllt.