



Cloningstecker



Bestellinformationen

Typ	Artikelnr.
Cloningstecker	2062452

Weitere Geräteausführungen und Zubehör → www.sick.com/

Technische Daten im Detail

Technische Daten

Zubehörgruppe	Steckverbinder und Leitungen
Zubehörfamilie	Sonstige Steckverbinder und Leitungen
Anschlussart Kopf A	Stecker, M12, 17-polig Stecker, M12, 5-polig Dose, M12, 4-polig
Signalart	Power, Ethernet, seriell, CAN, digitale I/Os
Hinweis	Steckerhaube I/O, Ethernet
Lieferumfang	Mit drei M12-Rundsteckverbindungen (17-pol. Stecker, 4-pol. Ethernetdose, 5-pol. CAN-Stecker)
Beschreibung	Erforderlich zum Anschluss des CLV69x an CDM420-006/7/8, CDB650 und CDF600-2

Klassifikationen

ECl@ss 5.0	27279201
ECl@ss 5.1.4	27279201
ECl@ss 6.0	27279201
ECl@ss 6.2	27279201
ECl@ss 7.0	27279201
ECl@ss 8.0	27279201
ECl@ss 8.1	27279201
ECl@ss 9.0	27440190
ECl@ss 10.0	27440190
ECl@ss 11.0	27440190
ETIM 5.0	EC002062
ETIM 6.0	EC002062
UNSPSC 16.0901	31163032

PIN-Belegung

Pinbelegung des Cloningsteckers B, Artikelnr. 2062452, für Barcodescanner CLV69x

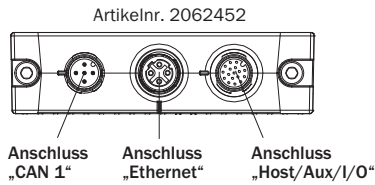
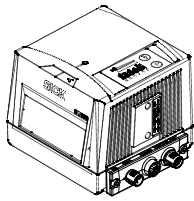

Anschluss „CAN 1“,
 $V_S, I_{in max} = 4 A$

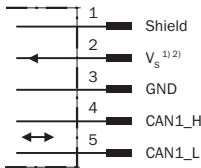
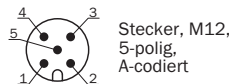

Anschluss „Ethernet“

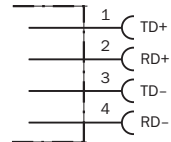
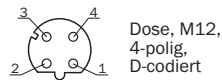

Anschluss „Host/Aux/I/O“,
 $V_S, I_{in max} = 1,5 A$

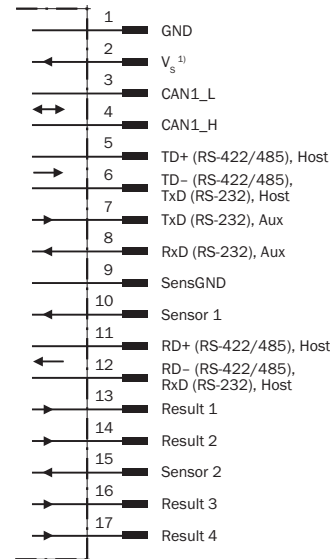
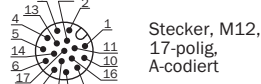

Sensor 1 und 2 = digitale Schalteingänge
 Result 1 ... 4 = digitale Schaltausgänge

1) Für CLV69x-xxx0 (ohne Heizung):
 beide Kontakte zum Anschluss der
 Versorgungsspannung geeignet.
 2) Für CLV69x-xxx1 (mit Heizung):
 nur dieser Kontakt zum Anschluss der
 Versorgungsspannung geeignet.

SICK AUF EINEN BLICK

SICK ist einer der führenden Hersteller von intelligenten Sensoren und Sensorlösungen für industrielle Anwendungen. Ein einzigartiges Produkt- und Dienstleistungsspektrum schafft die perfekte Basis für sicheres und effizientes Steuern von Prozessen, für den Schutz von Menschen vor Unfällen und für die Vermeidung von Umweltschäden.

Wir verfügen über umfassende Erfahrung in vielfältigen Branchen und kennen ihre Prozesse und Anforderungen. So können wir mit intelligenten Sensoren genau das liefern, was unsere Kunden brauchen. In Applikationszentren in Europa, Asien und Nordamerika werden Systemlösungen kundenspezifisch getestet und optimiert. Das alles macht uns zu einem zuverlässigen Lieferanten und Entwicklungspartner.

Umfassende Dienstleistungen runden unser Angebot ab: SICK LifeTime Services unterstützen während des gesamten Maschinenlebenszyklus und sorgen für Sicherheit und Produktivität.

Das ist für uns „Sensor Intelligence.“

WELTWEIT IN IHRER NÄHE:

Ansprechpartner und weitere Standorte → www.sick.com