



PFT-FRB1X6SF10HCAMSSZ

PFT

ДАТЧИКИ ДАВЛЕНИЯ

SICK
Sensor Intelligence.



Изображения могут отличаться от оригинала



Информация для заказа

| Тип | Артикул |
|-----------------------|---------|
| PFT-FRB1X6SF10HCAMSSZ | 6044902 |

Другие варианты исполнения устройства и аксессуары → www.sick.com/PFT

Подробные технические данные

Характеристики

| | |
|-----------------------------------|------------------------|
| Среда | Жидкая, газообразная |
| Тип давления: | Относительное давление |
| Единица измерения давления | bar |
| Диапазон измерения | 0 bar ... 1,6 bar |
| Рабочая температура | -20 °C ... +150 °C |
| Выходной сигнал | 4-20 мА, 2-проводной |
| Особенности | Без |

Механика/электроника

| | |
|---|---|
| Технические подключения | G 1 В, заподлицо с кольцом круглого сечения |
| Материалы, соприкасающиеся со средой | Мембрана, установленная заподлицо: нержавеющая сталь 1.4571 с кольцом круглого сечения NBR или FKM (FKM со встроенным участком охлаждения) |
| Внутренняя передаваемая жидкость | Синтетическое масло (отсутствует при установленной не заподлицо мембране для диапазонов измерений > 25 бар) |
| Канальное отверстие | , мембрана, установленная заподлицо |
| Материал корпуса | Нержавеющая сталь 1.4571 |
| Вид подключения | Круглый штекерный соединитель M12 x 1, 4-контактный, IP67 |
| Напряжение питания | 10-30 В DC 14-30 В DC при выходном сигнале 0-10 В |
| Электробезопасность | Защита от перенапряжения: 36 В DC Устойчивость к короткому замыканию: Q _A относительно M Защита от инверсии полярности: L ⁺ относительно M Класс защиты: III |
| Пропадание напряжения питания | 500 V DC, Напряжение питания NEC Class 02 (низкое напряжение и низкий ток макс. 100 ВА также в аварийном состоянии) |
| Соответствие требованиям ЕС | Директива ЕС по оборудованию, работающему под давлением: 2014/68/ЕС, Директива ЕС по электромагнитной совместимости: 2004/108/ЕС, EN 61326-2-3 |
| Вес датчика | Ок. 200 g |
| Уплотнение | FPM/FKM |
| Тип защиты | IP67 |
| Класс защиты III | ✓ |

Производительность

| | |
|--|--|
| Нелинейность | $\leq \pm 0,2 \%$, интервала (Best Fit Straight Line, BFSL) согласно IEC 61298-2 |
| Точность | $\leq \pm 0,5 \%$ интервала |
| Неповторяемость результатов измерений | $\leq \pm 0,1 \%$ интервала |
| Время настройки (10–90 %) | $\leq 1 \text{ ms} \leq 10 \text{ мс}$ при температуре измеряемого материала $< -30^\circ\text{C}$ для диапазона измерений до 25 бар или с установленной заподлицо мембраной |
| Долговременный дрейф/стабильность за год работы | $\leq \pm 0,2 \%$ интервала (при эталонных условиях) |
| Температурные коэффициенты в диапазоне номинальных температур | Средний ТК нулевой точки: $\leq 0,2 \%$ интервала/10 К ($< 0,4 \%$ для диапазона измерений $\leq 0,25 \text{ бар}$), Средний ТК интервала $\leq 0,2 \%$ интервала /10 К |
| Диапазон номинальных температур | $0^\circ\text{C} \dots +80^\circ\text{C}$ |
| Срок службы | Мин.10 млн. перемен направления нагрузки |

Данные окружающей среды

| | |
|-------------------------------------|---|
| Температура окружающей среды | $-20^\circ\text{C} \dots +80^\circ\text{C}$ |
| Температура хранения | $-20^\circ\text{C} \dots +100^\circ\text{C}$, с установленной заподлицо мембраной и встроенным участком охлаждения: от -20°C до $+100^\circ\text{C}$ |
| Устойчивость к сотрясениям | 1000 g согласно IEC 60068-2-27 (механические удары) 400 g согласно IEC 60068-2-27 (механические удары) для вариантов со встроенным участком охлаждения |
| Устойчивость к вибрации | 20 g согласно IEC 60068-2-6 (вибрации при резонансе) 10 g согласно IEC 60068-2-6 (вибрации при резонансе) для вариантов со встроенным участком охлаждения |

Классификации

| | |
|-----------------------|----------|
| ECI@ss 5.0 | 27200614 |
| ECI@ss 5.1.4 | 27200614 |
| ECI@ss 6.0 | 27200614 |
| ECI@ss 6.2 | 27200614 |
| ECI@ss 7.0 | 27200614 |
| ECI@ss 8.0 | 27200614 |
| ECI@ss 8.1 | 27200614 |
| ECI@ss 9.0 | 27200614 |
| ECI@ss 10.0 | 27200614 |
| ECI@ss 11.0 | 27200614 |
| ETIM 5.0 | EC011478 |
| ETIM 6.0 | EC011478 |
| ETIM 7.0 | EC011478 |
| UNSPSC 16.0901 | 41112410 |

Габаритный чертёж (Размеры, мм)

G 1 В без участка охлаждения

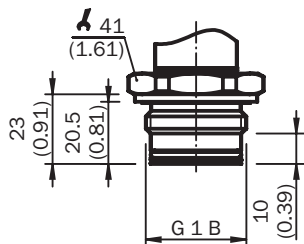

G 1 В с участком охлаждения

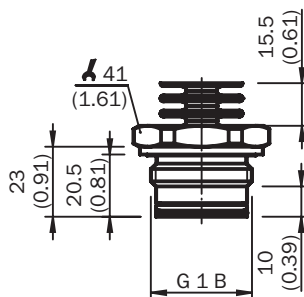

Корпус с круглым штекерным соединителем M12 x 1

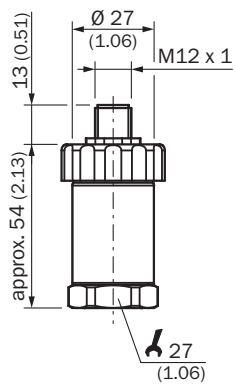



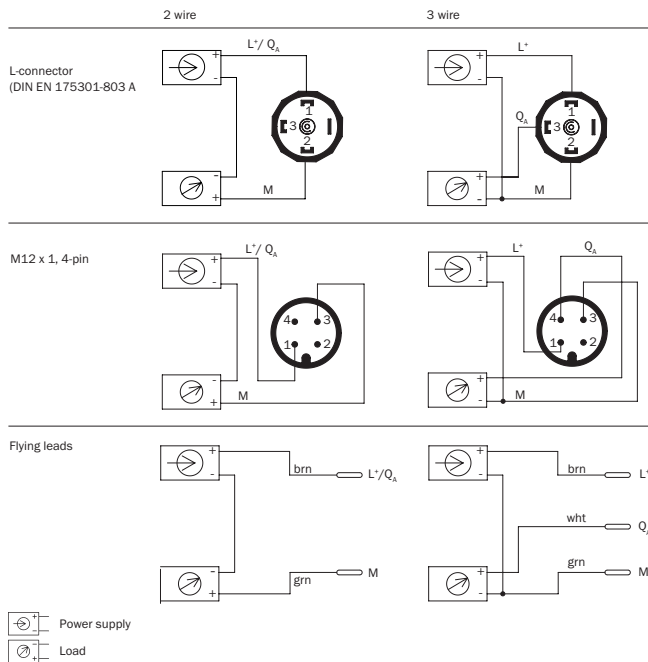















Вид подключения





Рекомендуемые аксессуары

Другие варианты исполнения устройства и аксессуары → www.sick.com/PFT

| | Краткое описание | Тип | Артикул |
|---|--|--------------------|---------|
| Крепежные уголки и пластины | | | |
|  | Крепежный уголок для простого и надежного монтажа на стене датчиков давления с помощью шестигранных болтов 27 мм, Алюминий | BEF-FL-ALUPBS-HLDR | 5322501 |
| Фланцы | | | |
|  | Приварной фланец/приварной штуцер для изделий с мембраной, установленной вровень, технологическое соединение G 1 В, Нержавеющая сталь 1.4571 | BEF-FL-316G10-B0PH | 5322450 |
| Разъемы и кабели | | | |
|  | Головка А: разъем "мама", М12, 4-контактный, Угловые отражатели Головка В: Свободный конец кабеля Кабель: PVC, без экрана, 5 м | DOL-1204-W05MD | 6020399 |
|  | Головка А: разъем "мама", М12, 4-контактный, прямой, А-кодированный Головка В: Свободный конец кабеля Кабель: Кабель датчик/пускатель, PUR, без галогенов, без экрана, 2 м | YF2A14-020UB3XLEAX | 2095607 |
|  | Головка А: разъем "мама", М12, 4-контактный, прямой, А-кодированный Головка В: Свободный конец кабеля Кабель: Кабель датчик/пускатель, PVC, без экрана, 2 м | YF2A14-020VB3XLEAX | 2096234 |
|  | Головка А: разъем "мама", М12, 4-контактный, прямой, А-кодированный Головка В: Свободный конец кабеля Кабель: Кабель датчик/пускатель, PUR, без галогенов, без экрана, 5 м | YF2A14-050UB3XLEAX | 2095608 |

| | Краткое описание | Тип | Артикул |
|---|---|--------------------|---------|
|  | Головка А: разъём "мама", М12, 4-контактный, прямой, А-кодированный Головка В: Свободный конец кабеля Кабель: Кабель датчик/пускатель, PVC, без экрана, 5 м | YF2A14-050VB3XLEAX | 2096235 |
|  | Головка А: разъём "мама", М12, 4-контактный, прямой, А-кодированный Головка В: Свободный конец кабеля Кабель: Кабель датчик/пускатель, PUR, без галогенов, без экрана, 10 м | YF2A14-100UB3XLEAX | 2095609 |
|  | Головка А: разъём "мама", М12, 4-контактный, прямой, А-кодированный Головка В: Свободный конец кабеля Кабель: Кабель датчик/пускатель, PVC, без экрана, 10 м | YF2A14-100VB3XLEAX | 2096236 |
|  | Головка А: разъём "мама", М12, 4-контактный, прямой, А-кодированный Головка В: Свободный конец кабеля Кабель: Кабель датчик/пускатель, PUR, без галогенов, без экрана, 15 м | YF2A14-150UB3XLEAX | 2095610 |
|  | Головка А: разъём "мама", М12, 4-контактный, прямой, А-кодированный Головка В: Свободный конец кабеля Кабель: Кабель датчик/пускатель, PVC, без экрана, 15 м | YF2A14-150VB3XLEAX | 2096237 |
|  | Головка А: разъём "мама", М12, 4-контактный, прямой, А-кодированный Головка В: Свободный конец кабеля Кабель: Кабель датчик/пускатель, PUR, без галогенов, без экрана, 20 м | YF2A14-200UB3XLEAX | 2095611 |
|  | Головка А: разъём "мама", М12, 4-контактный, прямой, А-кодированный Головка В: Свободный конец кабеля Кабель: Кабель датчик/пускатель, PVC, без экрана, 20 м | YF2A14-200VB3XLEAX | 2096238 |
|  | Головка А: разъём "мама", М12, 4-контактный, прямой, А-кодированный Головка В: Свободный конец кабеля Кабель: Кабель датчик/пускатель, PUR, без галогенов, без экрана, 25 м | YF2A14-250UB3XLEAX | 2095615 |
|  | Головка А: разъём "мама", М12, 4-контактный, Угловые отражатели, А-кодированный Головка В: Свободный конец кабеля Кабель: Кабель датчик/пускатель, PUR, без галогенов, без экрана, 2 м | YG2A14-020UB3XLEAX | 2095766 |
|  | Головка А: разъём "мама", М12, 4-контактный, Угловые отражатели, А-кодированный Головка В: Свободный конец кабеля Кабель: Кабель датчик/пускатель, PVC, без экрана, 2 м | YG2A14-020VB3XLEAX | 2095895 |
|  | Головка А: разъём "мама", М12, 4-контактный, Угловые отражатели, А-кодированный Головка В: Свободный конец кабеля Кабель: Кабель датчик/пускатель, PUR, без галогенов, без экрана, 5 м | YG2A14-050UB3XLEAX | 2095767 |
|  | Головка А: разъём "мама", М12, 4-контактный, Угловые отражатели, А-кодированный Головка В: Свободный конец кабеля Кабель: Кабель датчик/пускатель, PVC, без экрана, 5 м | YG2A14-050VB3XLEAX | 2095897 |
|  | Головка А: разъём "мама", М12, 4-контактный, Угловые отражатели, А-кодированный Головка В: Свободный конец кабеля Кабель: Кабель датчик/пускатель, PUR, без галогенов, без экрана, 10 м | YG2A14-100UB3XLEAX | 2095768 |
|  | Головка А: разъём "мама", М12, 4-контактный, Угловые отражатели, А-кодированный Головка В: Свободный конец кабеля Кабель: Кабель датчик/пускатель, PVC, без экрана, 10 м | YG2A14-100VB3XLEAX | 2095898 |
|  | Головка А: разъём "мама", М12, 4-контактный, Угловые отражатели, А-кодированный Головка В: Свободный конец кабеля Кабель: Кабель датчик/пускатель, PUR, без галогенов, без экрана, 15 м | YG2A14-150UB3XLEAX | 2095769 |
|  | Головка А: разъём "мама", М12, 4-контактный, Угловые отражатели, А-кодированный Головка В: Свободный конец кабеля Кабель: Кабель датчик/пускатель, PVC, без экрана, 15 м | YG2A14-150VB3XLEAX | 2096213 |
|  | Головка А: разъём "мама", М12, 4-контактный, Угловые отражатели, А-кодированный Головка В: Свободный конец кабеля Кабель: Кабель датчик/пускатель, PUR, без галогенов, без экрана, 20 м | YG2A14-200UB3XLEAX | 2095770 |

| | Краткое описание | Тип | Артикул |
|---|---|------------------------|---------|
|  | Головка А: разъём "мама", М12, 4-контактный, Угловые отражатели, А-кодированный Головка В: Свободный конец кабеля Кабель: Кабель датчик/пускатель, PVC, без экрана, 20 м | YG2A14- 200VB3XLEAX | 2096214 |
|  | Головка А: разъём "мама", М12, 4-контактный, Угловые отражатели, А-кодированный Головка В: Свободный конец кабеля Кабель: Кабель датчик/пускатель, PUR, без галогенов, без экрана, 25 м | YG2A14- 250UB3XLEAX | 2095771 |

ОБЗОР КОМПАНИИ SICK

Компания SICK – ведущий производитель интеллектуальных датчиков и комплексных решений для промышленного применения. Уникальный спектр продукции и услуг формирует идеальную основу для надежного и эффективного управления процессами, защиты людей от несчастных случаев и предотвращения нанесения вреда окружающей среде.

Мы обладаем солидным опытом в самых разных отраслях и знаем все о ваших технологических процессах и требованиях. Поэтому, благодаря интеллектуальным датчикам, мы в состоянии предоставить именно то, что нужно нашим клиентам. В центрах прикладного применения в Европе, Азии и Северной Америке системные решения тестируются и оптимизируются под нужды заказчика. Все это делает нас надежным поставщиком и партнером по разработке.

Всеобъемлющий перечень услуг придает завершенность нашему ассортименту: SICK LifeTime Services оказывает поддержку на протяжении всего жизненного цикла оборудования и гарантирует безопасность и производительность.

Вот что для нас значит термин «Sensor Intelligence».

РЯДОМ С ВАМИ В ЛЮБОЙ ТОЧКЕ МИРА:

Контактные лица и представительства → www.sick.com