

# MZT7-03VNS-KR0

MZT7

CZUJNIKI DO SIŁOWNIKÓW Z ROWKIEM TYPU T

**SICK**  
Sensor Intelligence.

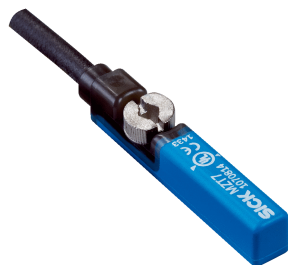

### Informacje do zamówienia

Typ	Nr artykułu
MZT7-03VNS-KRO	1070823

Więcej wersji urządzeń i akcesoriów → [www.sick.com/MZT7](http://www.sick.com/MZT7)



### Szczegółowe dane techniczne

#### Cechy

<b>Budowa cylindryczna</b>	Rowek teowy
<b>Budowa siłownika z adapterem</b>	Siłownik profilowy Siłownik ciągnowy Siłownik okrągły Siłownik z rowkiem typu jaskółczy ogon Szyna SMC CDQ2 Szyna SMC ECDQ2
<b>Długość obudowy</b>	29,5 mm
<b>Wyjście przełączające</b>	NPN
<b>Częstotliwość przełączania</b>	1.000 Hz
<b>Funkcja wyjścia</b>	Styk normalnie otwarty
<b>Wykonanie elektryczne</b>	DC 3-przewodowe
<b>Stopień ochrony</b>	IP65 <sup>1)</sup> IP67

<sup>1)</sup> Wg EN 60529.

#### Mechanika/elektryka

<b>Napięcie zasilające</b>	10 V DC ... 30 V DC
<b>Pobór prądu</b>	8 mA <sup>1)</sup>
<b>Spadek napięcia</b>	≤ 2 V
<b>Prąd stały I<sub>a</sub></b>	≤ 100 mA
<b>Klasa ochrony</b>	III
<b>Czułość progowa stand.</b>	3 mT
<b>Droga przemieszczenia stand.</b>	10 mm
<b>Histeresa stand.</b>	< 0,8 mT
<b>Powtarzalność</b>	≤ 0,1 mT <sup>2)</sup>
<b>Wskaźnik LED stanu przełączania</b>	✓

<sup>1)</sup> Bez obciążenia.

<sup>2)</sup> Ub i Ta stałe.

<b>Zabezpieczenie przed zamianą biegunów</b>	✓
<b>Zabezpieczenie przeciwzwarciowe</b>	✓
<b>Temperatura otoczenia podczas pracy</b>	-30 °C ... +80 °C
<b>MTTFd: czas do niebezpiecznej awarii</b>	1.600 lat(a)
<b>Odporność na udary i drgania</b>	30 g, 11 ms / 10 ... 55 Hz, 1 mm
<b>EMC</b>	Wg EN 60947-5-2
<b>Typ przyłącza</b>	Przewód z wtykiem, M8, 3-pinowy, ze złączem radełkowanym, nadaje się do zastosowania w przewodnikach kabli, 0,5 m
<b>Typ przyłącza – szczegóły</b>	
Przekrój poprzeczny przewodu	0,14 mm <sup>2</sup>
Średnica przewodu	Ø 2,9 mm
Promień gięcia	Przy nieruchomym ułożeniu przewodu > 3 x średnica przewodu W stanie ruchomym > 10 x średnica przewodu
Narażanie na skręcanie	± 270° / 10 cm
Cykle skręcania	> 2.000.000
Wyprowadzenie przewodu	Osiowe
<b>Material</b>	
Obudowa	Tworzywo sztuczne
Przewód	PUR
<b>Nr pliku UL</b>	NRKH.E181493 & NRKH7.E181493

1) Bez obciążenia.

2) Ub i Ta stałe.

## Charakterystyka bezpieczeństwa technicznego

<b>MTTF<sub>D</sub></b>	1.600 lat(a)
<b>DC<sub>avg</sub></b>	0%

## Klasyfikacje

<b>ECI@ss 5.0</b>	27270104
<b>ECI@ss 5.1.4</b>	27270104
<b>ECI@ss 6.0</b>	27270104
<b>ECI@ss 6.2</b>	27270104
<b>ECI@ss 7.0</b>	27270104
<b>ECI@ss 8.0</b>	27270104
<b>ECI@ss 8.1</b>	27270104
<b>ECI@ss 9.0</b>	27270104
<b>ECI@ss 10.0</b>	27270104
<b>ECI@ss 11.0</b>	27270104
<b>ETIM 5.0</b>	EC002544
<b>ETIM 6.0</b>	EC002544
<b>ETIM 7.0</b>	EC002544
<b>UNSPSC 16.0901</b>	39122230

### Informacja dotycząca montażu

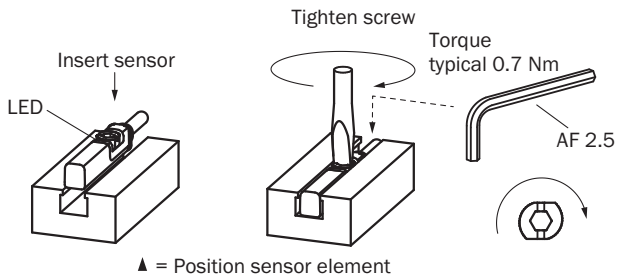

### Schemat elektryczny

Cd-002

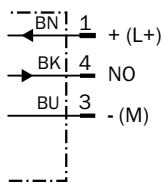

### Rysunek wymiarowy (Wymiary w mm)

Przewód z wtykiem, M8, ze złączem radełkowym

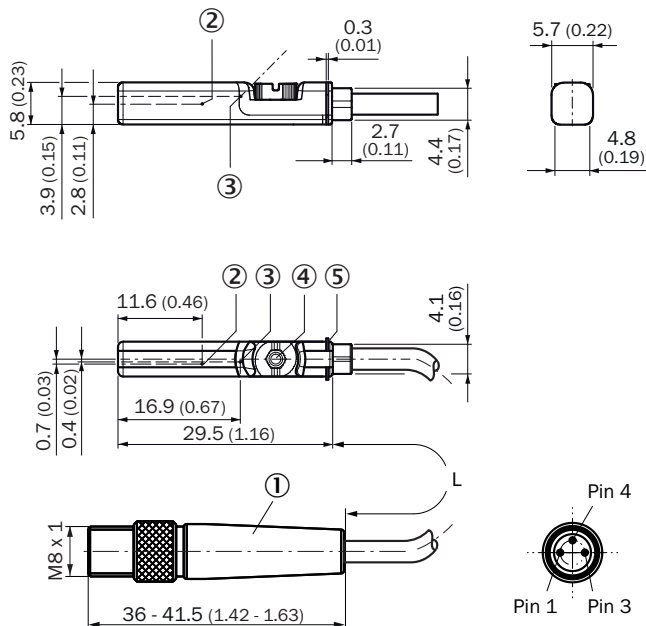





- ① Przyłącze
- ② Pozycja elementu czujnika
- ③ Dioda LED
- ④ Śruba mocująca SW 2,5
- ⑤ Żebra mocujące

Nr artykułu	Typ	L	Liczba żył
1094040	MZT7-03VPS-KRDS10	150 mm	3

Nr artykułu	Typ	L	Liczba żył
1082422	MZT7-03VPS-KRD	300 mm	3
1084695	MZT7-03VPS-KRDS04	300 mm	3
1089066	MZT7-03VNS-KRD	300 mm	3
1070821	MZT7-03VPS-KR0	500 mm	3
1070823	MZT7-03VPS-KR0	500 mm	3
1084694	MZT7-03VPS-KR0S03	500 mm	3
1088702	MZT7-03VPS-KRDS08	1000 mm	3

## Zalecane akcesoria

Więcej wersji urządzeń i akcesoriów → [www.sick.com/MZT7](http://www.sick.com/MZT7)

	Krótki opis	Typ	Nr artykułu
<b>Ochrona urządzenia (mechaniczna)</b>			
	Adapter chroniący przed uderzeniami mechanicznymi, Cynkowy odlew ciśnieniowy, z materiałami mocującymi	BEF-SG-MRZT	2077201
<b>Uchwyt na czujniki do siłowników</b>			
	Uchwyt mocujący do siłownika profilowego/cięgnowego, Cynkowy odlew ciśnieniowy, z materiałami mocującymi	BEF-KHZ-PT1	2022702
	1 sztuk, Uchwyt mocujący do siłowników okrągłych z tłoczyskami o średnicy 12 mm, temperatura otoczenia od 0 °C do 50 °C, Tworzywo sztuczne, aluminium	BEF-KHZ-RT-12	2077681
	1 sztuk, Uchwyt mocujący do siłowników okrągłych z tłoczyskiem o średnicy 16 mm, temperatura otoczenia od 0 °C do 50 °C, Tworzywo sztuczne, aluminium	BEF-KHZ-RT-16	2077680
	1 sztuk, Uchwyt mocujący do siłowników okrągłych z tłoczyskiem o średnicy 20 mm, temperatura otoczenia od 0 °C do 50 °C, Tworzywo sztuczne, aluminium	BEF-KHZ-RT-20	2077679
	1 sztuk, Uchwyt mocujący do siłowników okrągłych z tłoczyskiem o średnicy 25 mm, temperatura otoczenia od 0 °C do 50 °C, Tworzywo sztuczne, aluminium	BEF-KHZ-RT-25	2077678
	1 sztuk, Uchwyt mocujący do siłowników okrągłych z tłoczyskiem o średnicy 32 mm, temperatura otoczenia od 0 °C do 50 °C, Tworzywo sztuczne, aluminium	BEF-KHZ-RT-32	2077677
	1 sztuk, Uchwyt mocujący do siłowników okrągłych z tłoczyskiem o średnicy 40 mm, temperatura otoczenia od 0 °C do 50 °C, Tworzywo sztuczne, aluminium	BEF-KHZ-RT-40	2077676
	1 sztuk, Uchwyt mocujący do siłowników okrągłych z tłoczyskiem o średnicy 50 mm, temperatura otoczenia od 0 °C do 50 °C, Tworzywo sztuczne, aluminium	BEF-KHZ-RT-50	2077675
	1 sztuk, Uchwyt mocujący do siłowników okrągłych z tłoczyskiem o średnicy 63 mm, temperatura otoczenia od 0 °C do 50 °C, Tworzywo sztuczne, aluminium	BEF-KHZ-RT-63	2077674
	1 sztuk, Uchwyt mocujący do siłowników okrągłych z tłoczyskiem o średnicy 8 mm ... 130 mm, temperatura otoczenia od -30 °C do 80 °C, Stal nierdzewna, Odlew cynkowy	BEF-KHZ-RT1-130	2077684
	1 sztuk, Uchwyt mocujący do siłowników okrągłych z tłoczyskiem o średnicy 8 mm ... 25 mm, temperatura otoczenia od -30 °C do 80 °C, Stal nierdzewna, Odlew cynkowy	BEF-KHZ-RT1-25	2077682
	1 sztuk, Uchwyt mocujący do siłowników okrągłych z tłoczyskiem o średnicy 8 mm ... 63 mm, temperatura otoczenia od -30 °C do 80 °C, Stal nierdzewna, Odlew cynkowy	BEF-KHZ-RT1-63	2077683
	Uchwyt mocujący do siłownika z rowkiem typu jaskółczy ogon, aluminium, bez materiałów mocujących	BEF-KHZ-ST1	2022703

	Krótki opis	Typ	Nr artykułu
	Uchwyt mocujący do montażu na szynie SMC CDQ2 (rowek teowy), aluminium, bez materiałów mocujących	BEF-KHZ-TT2	2046440
	Uchwyt mocujący do montażu na szynie SMC ECDQ2 (rowek teowy), aluminium, bez materiałów mocujących	BEF-KHZ-TT1	2046439
<b>Złącza wtykowe i przewody</b>			
	Głowica A: Gniazdo, M8, 3 piny, prosty Głowica B: - Przewód: nieekranowany	DOS-0803-G	7902077
	Głowica A: Gniazdo, M8, 3 piny, kątowy Głowica B: - Przewód: nieekranowany	DOS-0803-W	7902078
	Głowica A: Wtyk, M8, 3 piny, prosty Głowica B: - Przewód: nieekranowany	STE-0803-G	6037322
	Głowica A: Gniazdo, M8, 3 piny, prosty, kodowanie A Głowica B: Wolny koniec przewodu Przewód: Przewód czujnika/elementu wykonawczego, PUR, bezhalogenowy, nieekranowany, 2 m	YF8U13-020UA1XLEAX	2094782
	Głowica A: Gniazdo, M8, 3 piny, prosty, kodowanie A Głowica B: Wolny koniec przewodu Przewód: Przewód czujnika/elementu wykonawczego, PVC, nieekranowany, 2 m	YF8U13-020VA1XLEAX	2095860
	Głowica A: Gniazdo, M8, 3 piny, prosty, kodowanie A Głowica B: Wolny koniec przewodu Przewód: Przewód czujnika/elementu wykonawczego, PUR, bezhalogenowy, nieekranowany, 5 m	YF8U13-050UA1XLEAX	2094788
	Głowica A: Gniazdo, M8, 3 piny, prosty, kodowanie A Głowica B: Wolny koniec przewodu Przewód: Przewód czujnika/elementu wykonawczego, PVC, nieekranowany, 5 m	YF8U13-050VA1XLEAX	2095884
	Głowica A: Gniazdo, M8, 3 piny, kątowy, kodowanie A Głowica B: Wolny koniec przewodu Przewód: Przewód czujnika/elementu wykonawczego, PUR, bezhalogenowy, nieekranowany, 2 m	YG8U13-020UA1XLEAX	2094794
	Głowica A: Gniazdo, M8, 3 piny, kątowy, kodowanie A Głowica B: Wolny koniec przewodu Przewód: Przewód czujnika/elementu wykonawczego, PVC, nieekranowany, 2 m	YG8U13-020VA1XLEAX	2096165
	Głowica A: Gniazdo, M8, 3 piny, kątowy, kodowanie A Głowica B: Wolny koniec przewodu Przewód: Przewód czujnika/elementu wykonawczego, PUR, bezhalogenowy, nieekranowany, 5 m	YG8U13-050UA1XLEAX	2095586
	Głowica A: Gniazdo, M8, 3 piny, kątowy, kodowanie A Głowica B: Wolny koniec przewodu Przewód: Przewód czujnika/elementu wykonawczego, PVC, nieekranowany, 5 m	YG8U13-050VA1XLEAX	2096166

## SICK W SKRÓCIE

Firma SICK należy do czołowych producentów inteligentnych czujników i rozwiązań wykorzystujących czujniki do zastosowań przemysłowych. Wyjątkowa gama produktów i usług stwarza idealną podstawę dla bezpiecznego i wydajnego sterowania procesami, ochrony ludzi przed wypadkami i unikania zanieczyszczenia środowiska.

Mamy szerokie doświadczenie w różnych branżach i znamy występujące w nich procesy oraz wymagania. Nasze inteligentne czujniki zapewniają klientom dokładnie to, czego im potrzeba. W centrach aplikacji w Europie, Azji i Ameryce Północnej rozwiązania systemowe są testowane i optymalizowane pod kątem potrzeb konkretnych klientów. Wszystko to sprawia, że jesteśmy niezawodnym dostawcą i partnerem w zakresie rozwoju.

Naszą ofertę dopełniają kompleksowe usługi: rozwiązania SICK LifeTime Services wspierają klientów w trakcie całego cyklu użytkowania maszyny i dbają o bezpieczeństwo i produktywność.

**Właśnie tak rozumiemy hasło „Sensor Intelligence”.**

## BLISKO KLIENTA NA CAŁYM ŚWIECIE:

Osoby kontaktowe i pozostałe lokalizacje → [www.sick.com](http://www.sick.com)