



# RFU620-10400

RFU62x

RFID

**SICK**  
Sensor Intelligence.



## Информация для заказа

Тип	Артикул
RFU620-10400	1062600

Другие варианты исполнения устройства и аксессуары → [www.sick.com/RFU62x](http://www.sick.com/RFU62x)



## Подробные технические данные

## Характеристики

<b>Версия</b>	Mid Range
<b>Категория продукции</b>	Устройство записи/считывания RFID-меток со встроенной антенной
<b>Разрешение на эксплуатацию радиоборудования</b>	Европа ЮАР Сербия
<b>Диапазон частот</b>	UHF (860 MHz ... 960 MHz)
<b>Несущая частота</b>	865,7 MHz ... 867,5 MHz
<b>Выходная мощность</b>	0,25 W (ЭИМ, 24 дБм)
<b>Стандарт RFID</b>	EPCglobal UHF Class 1 Generation 2, ISO/IEC 18000-6 C
<b>Модуляция</b>	PR-ASK
<b>Вид подключения</b>	Кабель
<b>Обогрев</b>	Нет
<b>Расстояние считывания</b>	≤ 2 м <sup>1)</sup>
<b>Антенна</b>	Интегрирован
Мощность передачи	Регулируемый
Поляризация	Циркулярно
Соотношение осей	Тур. 2 dB
Угол раскрытия	100°
Соотношение излучения вперёд-назад	> 5 dB
<b>Прочие функции</b>	Диагностика, Обновляемая прошивка, гибкий формат вывода данных (задается конфигурацией), Тактовый импульс, Импульсный запуск, функциональные возможности SICK AppSpace могут быть активированы при помощи карты SD SDK6U-P00100 (для прошивки ≥ 2.0.0)

<sup>1)</sup> В зависимости от используемого транспондера и окружающих условий.

## Механика/электроника

<b>Вид подключения</b>	1, 1 x Кабель, 15-контактный штекер D-Sub-HD, USB, 5-конт. гнездо, тип Micro-B
<b>Напряжение питания</b>	10 V DC ... 30 V DC
<b>Потребляемая мощность</b>	Тур. 8 W, Режим ожидания 3 Вт
<b>Корпус</b>	Алюминиевое литье Пластик (PPS)
<b>Тип защиты</b>	IP65
<b>Класс защиты</b>	III
<b>Вес</b>	780 g
<b>Размеры (Д x Ш x В)</b>	137 mm x 131 mm x 56 mm
<b>Средняя наработка на отказ</b>	23 лет <sup>1)</sup>

<sup>1)</sup> Эксплуатация при +50 °C.

## Интерфейсы

<b>Последовательный</b>	✓, RS-232, RS-422
Примечание	RS-422 только через 4-проводн.
Функция	Host, AUX
Скорость передачи данных	0,3 kBaud ... 115,2 kBaud, AUX: 57,6 кбод
<b>CAN</b>	✓
Примечание	CSN (SICK CAN Sensor Network)
Функция	Host
<b>PROFIBUS DP</b>	✓
Тип интеграции в шину	В качестве опции через внешний модуль промышленной сети CDF600-2
Функция	Host
<b>USB</b>	✓
Примечание	USB 2.0
Функция	AUX
<b>PROFINET</b>	✓
Тип интеграции в шину	В качестве опции через внешний модуль промышленной сети CDF600-2
Функция	PROFINET Dual Port, Host
<b>CANopen</b>	✓
Функция	Host
<b>EtherCAT</b>	✓
Тип интеграции в шину	В качестве опции через внешний модуль промышленной сети
Функция	Host
<b>Цифровые входы</b>	2 (физический, дополнительно 2 логических входа через опциональный накопитель параметров CMC600 в CDB620 / CDM420)
<b>Цифровые выходы</b>	2 (физический, дополнительно 2 логических выхода через опциональный накопитель параметров CMC600 в CDB620 / CDM420)
<b>Оптическая индикация</b>	7 светодиоды, многоцветные (состояние устройства) 4 RGB-LED (обратная связь)
<b>Конфигурационное ПО</b>	SOPAS ET <sup>1)</sup>

<sup>1)</sup> В качестве альтернативы на базе языка команд SICK CoLa можно создать свои собственные инструменты конфигурации (например, в собственном программном обеспечении или на функциональных блоках программируемый логический контроллер).

<b>Карта памяти</b>	Карта памяти MicroSD (клонирование параметров, сохранение данных)
---------------------	---

<sup>1)</sup> В качестве альтернативы на базе языка команд SICK CoLa можно создать свои собственные инструменты конфигурации (например, в собственном программном обеспечении или на функциональных блоках программируемый логический контроллер).

### Данные окружающей среды

<b>Электромагнитная совместимость (ЭМС)</b>	EN 301489-3
<b>Виброустойчивость</b>	EN 60068-2-64:2008-02
<b>Диапазон рабочих температур</b>	-25 °C ... +50 °C
<b>Температура хранения</b>	-40 °C ... +70 °C
<b>Допустимая относительная влажность воздуха</b>	90 %, без образования конденсата

### Классификации

<b>ECl@ss 5.0</b>	27280401
<b>ECl@ss 5.1.4</b>	27280401
<b>ECl@ss 6.0</b>	27280401
<b>ECl@ss 6.2</b>	27280401
<b>ECl@ss 7.0</b>	27280401
<b>ECl@ss 8.0</b>	27280401
<b>ECl@ss 8.1</b>	27280401
<b>ECl@ss 9.0</b>	27280401
<b>ECl@ss 10.0</b>	27280401
<b>ECl@ss 11.0</b>	27280401
<b>ETIM 6.0</b>	EC002998
<b>ETIM 7.0</b>	EC002998
<b>UNSPSC 16.0901</b>	52161523

## Габаритный чертёж (Размеры, мм)

## Габаритный чертёж RFU62x

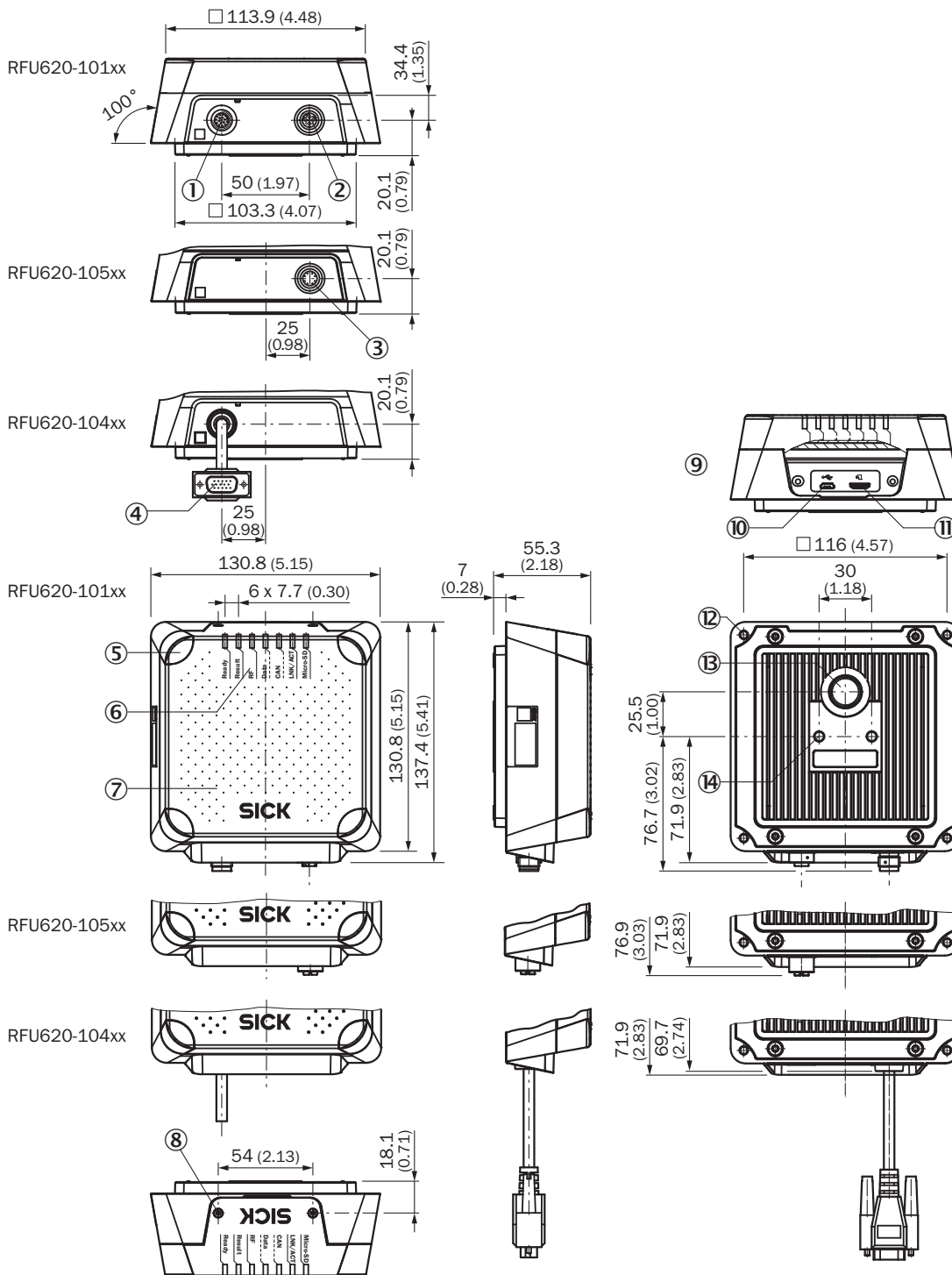

- ① Разъем «Power/AUX/CAN/I/O», 17-конт. штекер M12, A-кодирование
- ② Разъем «Ethernet», 4-конт. гнездо M12, D-кодирование
- ③ Разъем «PoE», 8-конт. гнездо M12, X-кодирование
- ④ Разъем «Power/HOST/AUX/CAN/I/O», 15-конт. штекер D-Sub-HD, провод 0,9 м
- ⑤ 4 многоцветных светодиода (обратная связь)
- ⑥ 7 светодиодов для индикации состояния
- ⑦ Кожух с интегрированной антенной
- ⑧ Винт (Torx T8), нетеряемый (2 х), для бокового кожуха
- ⑨ Боковой кожух снят
- ⑩ USB-разъем, тип Micro-B
- ⑪ Слот для карты памяти MicroSD
- ⑫ Глухая резьба M5, глубина 9 мм (4 х), для альтернативного крепления
- ⑬ Уравнительный клапан (элемент воздушной системы)
- ⑭ Глухая резьба M6, глубина 7 мм (2 х), для крепления

### Диаграмма направленности

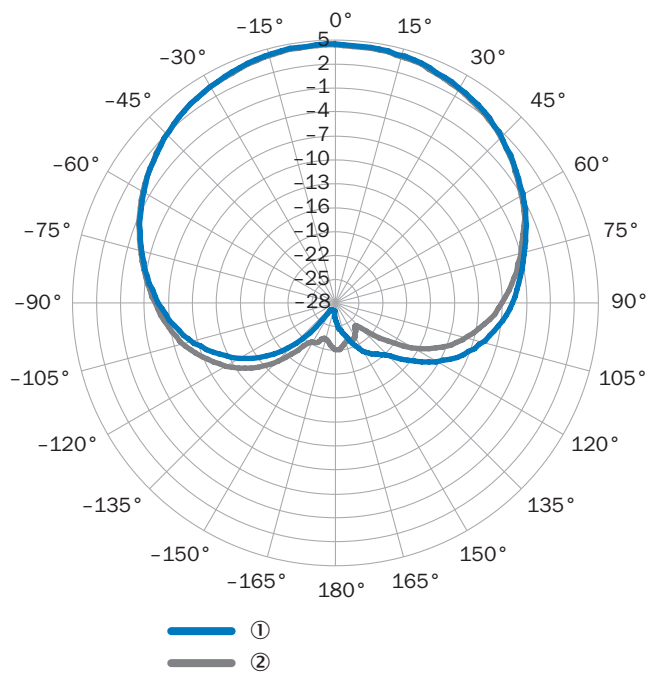

Измеренное усиление антенны в dBic при частоте 868,5 МГц, RHCP (с правой круговой поляризацией)

① Горизонтальная плоскость (азимут)

② Вертикальная плоскость (высота)



## Обзор

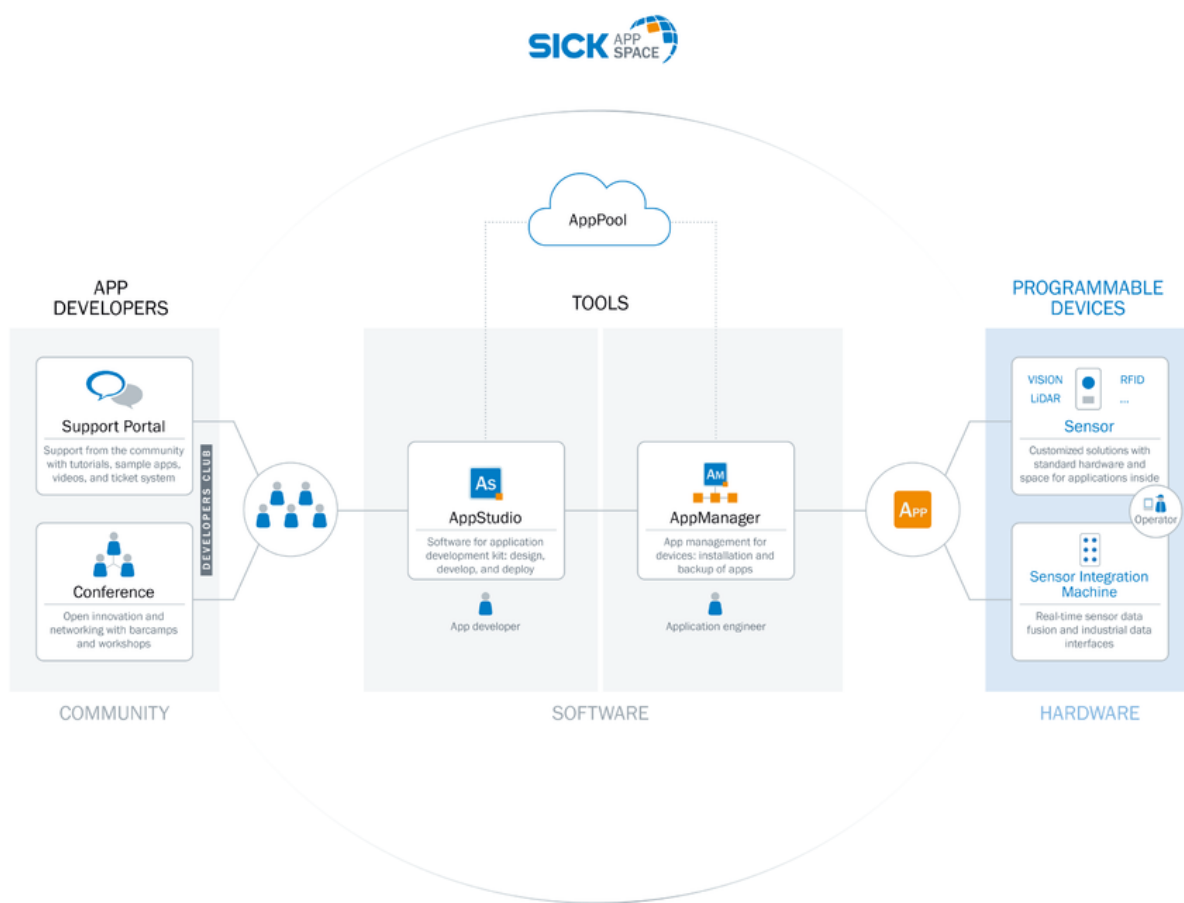



## SICK AppSpace



## Рекомендуемые аксессуары

Другие варианты исполнения устройства и аксессуары → [www.sick.com/RFU62x](http://www.sick.com/RFU62x)

	Краткое описание	Тип	Артикул
<b>Крепежные уголки и пластины</b>			
	Крепежный уголок простой	Крепежные уголки	2071067
<b>Прочее</b>			
	Ярлык UHF, общий, пластик, 122 мм x 18 мм x 2 мм; Impinj Monza 4 QT	UHF транспондер, прямоугольный, универсальный	6068184

	Краткое описание	Тип	Артикул
<b>Модули</b>			
	Компактный соединительный модуль для датчика, 4 PG-коннектора, базовое устройство для CMC600	CDB620-001	1042256
	Прокси-модуль / шлюз промышленной сети для интеграции датчика идентификации в сети на базе PROFINET-IO (интерфейс 2 x M12, гнездо/гнездо, 4-конт.)	CDF600-2200	1062460
<b>Накопители информации</b>			
	Карта памяти MicroSD, 1 ГБ, для промышленного использования	Карта памяти MicroSD	4051366
<b>Разъемы и кабели</b>			
	Головка A: Разъем, USB-A Головка B: Разъем, Micro-B Кабель: USB 2.0, без экрана, 2 м	Кабель USB	6036106

## Рекомендуемые сервисы

Дополнительные услуги → [www.sick.com/RFU62x](http://www.sick.com/RFU62x)

	Тип	Артикул
<b>Ввод в эксплуатацию</b>		
<ul style="list-style-type: none"> <li>• <b>Раздел продукции:</b> RFID</li> <li>• <b>Набор услуг:</b> Проверка подключения, выравнивание, оптимизация параметров RFU/RFH, а также испытания, Настройка ранее определённых функций конфигурации считывания, обработки данных, а также сети, интерфейсов и входов и выходов</li> <li>• <b>Командировочные расходы:</b> В цену не входят командировочные расходы, такие как стоимость проживания в гостинице, стоимость перелёта, время в пути и накладные расходы.</li> <li>• <b>Длительность:</b> Дополнительные работы рассчитываются отдельно по расходам</li> </ul>	Ввод в эксплуатацию RFU/RFH	1610018
<b>Тренинг по изделиям, системам и программному обеспечению</b>		
<ul style="list-style-type: none"> <li>• <b>Набор услуг:</b> Тренинг посвящён устройствам записи/считывания RFID-меток, Формат и место проведения тренинга можно согласовать с фирмой «SICK», SICK предлагает тренинги для различных целевых групп от базового до экспертного уровня</li> </ul>	Тренинг RFU/RFH	1612233
<b>Техническое обслуживание</b>		
<ul style="list-style-type: none"> <li>• <b>Раздел продукции:</b> RFID</li> <li>• <b>Набор услуг:</b> Проверка, анализ и восстановление определённых функций, Проверка и настройка конфигурации считывания, обработки данных, сети, интерфейсов, входов и выходов, а также эксплуатационных параметров</li> <li>• <b>Командировочные расходы:</b> В цену не входят командировочные расходы, такие как стоимость проживания в гостинице, стоимость перелёта, время в пути и накладные расходы.</li> <li>• <b>Длительность:</b> Дополнительные работы рассчитываются отдельно по расходам</li> </ul>	Техобслуживание RFU/RFH	1611424
<b>Продление гарантии</b>		
<ul style="list-style-type: none"> <li>• <b>Раздел продукции:</b> Решения для идентификации, Промышленная обработка изображений, Датчики расстояния, Решения для обнаружения и определения расстояния</li> <li>• <b>Набор услуг:</b> Услуги соответствуют объёму установленной законом гарантии производителя (Общие условия приобретения компании SICK)</li> <li>• <b>Длительность:</b> Пять лет гарантии с даты поставки.</li> </ul>	Расширенная гарантия в целом на пять лет с даты поставки	1680671

## ОБЗОР КОМПАНИИ SICK

Компания SICK – ведущий производитель интеллектуальных датчиков и комплексных решений для промышленного применения. Уникальный спектр продукции и услуг формирует идеальную основу для надежного и эффективного управления процессами, защиты людей от несчастных случаев и предотвращения нанесения вреда окружающей среде.

Мы обладаем солидным опытом в самых разных отраслях и знаем все о ваших технологических процессах и требованиях. Поэтому, благодаря интеллектуальным датчикам, мы в состоянии предоставить именно то, что нужно нашим клиентам. В центрах прикладного применения в Европе, Азии и Северной Америке системные решения тестируются и оптимизируются под нужды заказчика. Все это делает нас надежным поставщиком и партнером по разработке.

Всеобъемлющий перечень услуг придает завершенность нашему ассортименту: SICK LifeTime Services оказывает поддержку на протяжении всего жизненного цикла оборудования и гарантирует безопасность и производительность.

**Вот что для нас значит термин «Sensor Intelligence».**

## РЯДОМ С ВАМИ В ЛЮБОЙ ТОЧКЕ МИРА:

Контактные лица и представительства → [www.sick.com](http://www.sick.com)