



RFU630-13106

RFU63x

RFID

SICK
Sensor Intelligence.



Bestellinformationen

Typ	Artikelnr.
RFU630-13106	1067133

Weitere Geräteausführungen und Zubehör → www.sick.com/RFU63x



Technische Daten im Detail

Merkmale

Version	Long Range
Produktkategorie	RFID-Schreib-/Lesegerät mit integrierter Antenne
Funkzulassung	Japan (ARIB STD-T106)
Frequenzband	UHF (860 MHz ... 960 MHz)
Trägerfrequenz	916,8 MHz ... 920,4 MHz
Ausgangsleistung	4 W (EIRP, bei integrierter Antenne, alternativ 30 dBm an den externen Antennenport, Leistung einstellbar)
RFID-Standard	EPCglobal UHF Class 1 Generation 2, ISO/IEC 18000-6 C
Modulation	PR-ASK, DSB-ASK
Lesereichweite	≤ 10 m ¹⁾
Antenne	Integriert
Sendeleistung	Einstellbar
Polarisation	Zirkular
Achsenverhältnis	Typ. 2 dB
Öffnungswinkel	72°
Rückdämpfung	> 17 dB
Externe Antennen	3 externe Antennen (bis + 30 dBm einzeln einstellbar)
Weitere Funktionen	Diagnose, Firmware aktualisierbar, flexibles Datenausgabeformat (frei parametrierbar), Heart-beat, Triggerung, SICK-AppSpace-Funktionalitäten können mit dem Zubehörteil SD-Karte SD-K6U-P00100 freigeschaltet werden (für Firmware ≥ 2.0.0)

¹⁾ Abhängig vom verwendeten Transponder und den Umgebungsbedingungen.

Mechanik/Elektrik

Anschlussart	1 x M12, 17-poliger Stecker, A-kodiert 1 x M12, 4-polige Dose, D-kodiert 1 x USB, 5-polige Dose, Typ Micro-B
---------------------	--

¹⁾ Betrieb bei +25 °C.

Versorgungsspannung	18 V DC ... 30 V DC
Leistungsaufnahme	Typ. 20 W
Gehäuse	Aluminiumdruckguss
Gehäusefarbe	Blau, schwarz, silber
Schutzart	IP67
Schutzklasse	III
Gewicht	2,6 kg
Abmessungen (L x B x H)	239 mm x 239 mm x 64 mm
MTBF	28 Jahre ¹⁾

¹⁾ Betrieb bei +25 °C.

Schnittstellen

Ethernet		✓, TCP/IP, OPC UA
	Bemerkung	Companion Spec V1.0 ab Firmware 2.20
	Funktion	Host, AUX
	Datenübertragungsrate	10/100 Mbit/s
PROFINET		✓
	Funktion	PROFINET Single Port, PROFINET Dual Port (optional über externes Feldbusmodul CDF600-2), Host
	Datenübertragungsrate	10/100 Mbit/s
EtherNet/IP™		✓
	Funktion	Host
	Datenübertragungsrate	10/100 Mbit/s
EtherCAT		✓
	Art der Feldbusintegration	Optional über externes Feldbusmodul CDF600
	Funktion	Host
Seriell		✓, RS-232, RS-422
	Bemerkung	RS-422 nur über 4-Draht
	Funktion	Host, AUX
	Datenübertragungsrate	0,3 kBaud ... 115,2 kBaud, AUX: 57,6 kBaud
CAN		✓
	Bemerkung	CSN (SICK CAN Sensor Network)
	Funktion	Host
PROFIBUS DP		✓
	Art der Feldbusintegration	Optional über externes Feldbusmodul CDF600-2
	Funktion	Host
USB		✓
	Bemerkung	USB 2.0
	Funktion	AUX
CANopen		✓
	Funktion	Host

¹⁾ Alternativ können eigene Konfigurationstools auf Basis der SICK-Kommandosprache CoLa generiert werden (z.B. in eigener Software oder auf SPS-Funktionsbausteinen).

Digitaleingänge	2 (physikalisch, zusätzlich 2 logische Eingänge über optionalen Parameterspeicher CMC600 im CDB620/CDM420)
Digitalausgänge	2 (physikalisch, zusätzlich 2 logische Ausgänge über optionalen Parameterspeicher CMC600 im CDB620/CDM420)
Optische Anzeigen	7 LEDs, mehrfarbig (Gerätestatus) 1 RGB-LED (Process Feedback)
Akustische Anzeigen	1 Beeper (Feedback)
Bedienelemente	2 Tasten (wählen und starten bzw. beenden von Funktionen)
Bedienerschnittstellen	Webserver
Konfigurationssoftware	SOPAS ET ¹⁾
Programmierschnittstelle	Anwenderspezifische Programmierung mit Entwicklungsumgebung SICK AppStudio
Speicherkarte	MicroSD-Speicherkarte (Parameter-Cloning, Datenspeicherung)

¹⁾ Alternativ können eigene Konfigurationstools auf Basis der SICK-Kommandosprache CoLa generiert werden (z.B. in eigener Software oder auf SPS-Funktionsbausteinen).

Umgebungsdaten

Elektromagnetische Verträglichkeit (EMV)	EN 301489-3
Schwingfestigkeit	EN 60068-2-64:2008-02
Betriebsumgebungstemperatur	-30 °C ... +60 °C ¹⁾
Lagertemperatur	-30 °C ... +70 °C
Zulässige relative Luftfeuchte	± 90 %, nicht kondensierend

¹⁾ Ab Firmware-Version V2.02.

Klassifikationen

ECl@ss 5.0	27280401
ECl@ss 5.1.4	27280401
ECl@ss 6.0	27280401
ECl@ss 6.2	27280401
ECl@ss 7.0	27280401
ECl@ss 8.0	27280401
ECl@ss 8.1	27280401
ECl@ss 9.0	27280401
ECl@ss 10.0	27280401
ECl@ss 11.0	27280401
ETIM 6.0	EC002998
ETIM 7.0	EC002998
UNSPSC 16.0901	52161523

Maßzeichnung (Maße in mm)

Maßzeichnung RFU63x

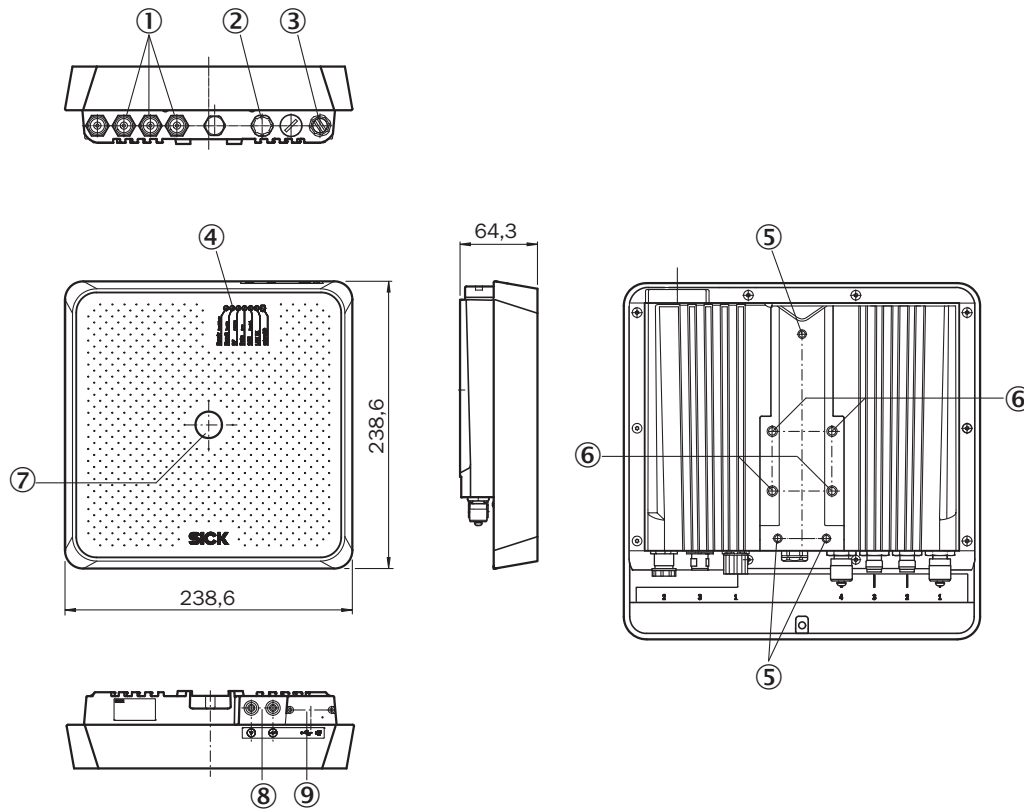

- ① 3 x Antennenanschluss („external“, TNC reverse)
- ② Anschluss „Power/Serial Data/CAN/I/O“
- ③ Anschluss Ethernet
- ④ 7 x LED für Statusanzeige
- ⑤ 3 x Befestigungsgewinde M5, 8 mm tief
- ⑥ 4 x Befestigungsgewinde M6, 11 mm tief
- ⑦ 1 x LED mehrfarbig (Process Feedback)
- ⑧ Funktionstasten
- ⑨ Micro-USB-Dose und Schacht für MicroSD-Speicherkarte, hinter verschraubbarer Abdeckung

Richtdiagramm

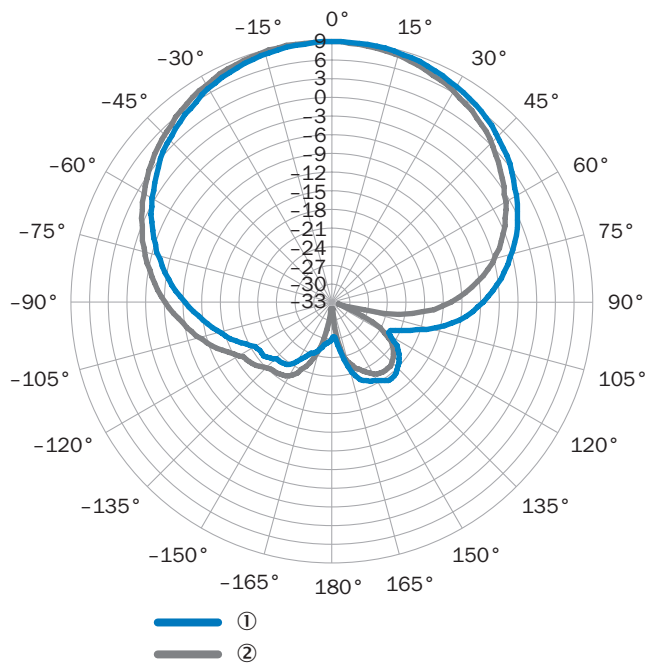

Gemessener Antennengewinn in dBic bei 868,5 MHz, RHCP (rechtsdrehend zirkular polarisiert)

① Horizontale Ebene (Azimut)

② Vertikale Ebene (Elevation)



Überblick







SICK AppSpace



Empfohlenes Zubehör

Weitere Geräteausführungen und Zubehör → www.sick.com/RFU63x

	Kurzbeschreibung	Typ	Artikelnr.
Befestigungswinkel und -platten			
	Pivot-Befestigungswinkel inkl. Montagematerial	Befestigungswinkel	2080967
	Befestigungswinkel zur Wandmontage inkl. Montagematerial	Befestigungswinkel	2060912

	Kurzbeschreibung	Typ	Artikelnr.
Netzteile und Netzleitungen			
	Netzteil (Eurostecker) mit konfektionierter M12-Dose, 17-polig, Maße (L x B x H): 102 mm x 36 mm x 53 mm	Netzteil	2062249
	UHF-Label, global, Plastik, 122 mm x 18 mm x 2 mm; Impinj Monza 4 QT	UHF Transponder, Rectangular, global	6068184
Module			
	Basisanschlussmodul zur Anbindung eines Sensors mit 2-A-Sicherung, 5 Leitungsver-schraubungen und RS-232-Schnittstelle zum Sensor über M12, 17-polige Dose, alle Ausgänge auf Klemme aufgelegt.	CDB650-204	1064114
Speichermedien			
	MicroSD-Speicherkarte mit 1 GB für den industriellen Einsatz	MicroSD-Speicherkarte	4051366
Steckverbinder und Leitungen			
	Kopf A: Stecker, USB-A Kopf B: Stecker, Micro-B Leitung: USB 2.0, ungeschirmt, 2 m	USB-Leitung	6036106
	Kopf A: Dose, M12, 17-polig, gerade, A-kodiert Kopf B: Stecker, M12, 17-polig, gerade, A-kodiert Leitung: Power, seriell, CAN, digitale I/Os, 2-A-geeignet, geschirmt, 0,9 m	YM2A8D-C90XXF2A8D	6052945
	Kopf A: Stecker, M12, 4-polig, gerade, D-kodiert Kopf B: Stecker, RJ45, 8-polig, gerade Leitung: Ethernet, paarweise verdreht, PUR, halogenfrei, geschirmt, 2 m	YM2D24-020EA1MRJA4	6034414

Empfohlene Services

Weitere Services → www.sick.com/RFU63x

	Typ	Artikelnr.
Inbetriebnahme		
<ul style="list-style-type: none"> • Produktbereich: RFID • Leistungsumfang: Überprüfen der Anbindung, Ausrichtung, Optimierung der Parameter des RFU/RFH sowie Tests, Einrichten der zuvor festgelegten Funktionen von Lesekonfiguration, Datenverarbeitung sowie Netzwerk, Schnittstellen und Ein- und Ausgängen • Reisekosten: Die Preise enthalten keine Reisekosten wie z.B. Aufwendungen für Hotel, Flug, Reisezeit und Spesen. • Dauer: Zusätzliche Arbeiten werden separat nach Aufwand berechnet 	Inbetriebnahme RFU/RFH	1610018
Produkt-, System- und Softwaretraining		
<ul style="list-style-type: none"> • Leistungsumfang: Die Trainingsinhalte beziehen sich auf die RFID Schreib-/Lesegeräte, Trainingsformat und -ort können gemeinsam mit SICK abgestimmt werden, SICK bietet für zahlreiche Zielgruppen Trainings vom Basic- bis zum Expert-Level an 	Training RFH/RFU	1612233
Wartung		
<ul style="list-style-type: none"> • Produktbereich: RFID • Leistungsumfang: Überprüfen, Analysieren und Wiederherstellen der festgelegten Funktionen, Überprüfen und Anpassen von Lesekonfiguration, Datenverarbeitung, Netzwerk, Schnittstellen und Ein- und Ausgängen sowie der Betriebsdaten • Reisekosten: Die Preise enthalten keine Reisekosten wie z.B. Aufwendungen für Hotel, Flug, Reisezeit und Spesen. • Dauer: Zusätzliche Arbeiten werden separat nach Aufwand berechnet 	Wartung RFU/RFH	1611424

	Typ	Artikelnr.
Gewährleistungsverlängerung		
<ul style="list-style-type: none">• Produktbereich: Identifikationslösungen, Industrielle Bildverarbeitung, Distanzsensoren, Mess- und Detektionslösungen• Leistungsumfang: Die Leistungen entsprechen dem Umfang der gesetzlichen Herstellergewährleistung (Allgemeine Einkaufsbedingungen SICK)• Dauer: Fünf Jahre Gewährleistung ab Lieferdatum.	Gewährleistungsverlängerung auf insgesamt fünf Jahre ab Lieferdatum	1680671

SICK AUF EINEN BLICK

SICK ist einer der führenden Hersteller von intelligenten Sensoren und Sensorlösungen für industrielle Anwendungen. Ein einzigartiges Produkt- und Dienstleistungsspektrum schafft die perfekte Basis für sicheres und effizientes Steuern von Prozessen, für den Schutz von Menschen vor Unfällen und für die Vermeidung von Umweltschäden.

Wir verfügen über umfassende Erfahrung in vielfältigen Branchen und kennen ihre Prozesse und Anforderungen. So können wir mit intelligenten Sensoren genau das liefern, was unsere Kunden brauchen. In Applikationszentren in Europa, Asien und Nordamerika werden Systemlösungen kundenspezifisch getestet und optimiert. Das alles macht uns zu einem zuverlässigen Lieferanten und Entwicklungspartner.

Umfassende Dienstleistungen runden unser Angebot ab: SICK LifeTime Services unterstützen während des gesamten Maschinenlebenszyklus und sorgen für Sicherheit und Produktivität.

Das ist für uns „Sensor Intelligence.“

WELTWEIT IN IHRER NÄHE:

Ansprechpartner und weitere Standorte → www.sick.com