



Информация для заказа

Тип	Артикул
RFU630-13103	1067473

Другие варианты исполнения устройства и аксессуары → www.sick.com/RFU63x



Подробные технические данные

Характеристики

Версия	Long Range
Категория продукции	Устройство записи/считывания RFID-меток со встроенной антенной
Разрешение на эксплуатацию радиоборудования	Индия (ETSI EN 302 208-2 V1.4.1)
Диапазон частот	UHF (860 MHz ... 960 MHz)
Несущая частота	865,7 MHz ... 866,9 MHz
Выходная мощность	2 W (ЭИМ, со встроенной антенной, альтернативно 30 дБм на разъеме для внешней антенны, мощность регулируемая)
Стандарт RFID	EPCglobal UHF Class 1 Generation 2, ISO/IEC 18000-6 C
Модуляция	PR-ASK, DSB-ASK
Расстояние считывания	≤ 10 m ¹⁾
Антенна	Интегрирован
Мощность передачи	Регулируемый
Поляризация	Циркулярно
Соотношение осей	Тур. 2 dB
Угол раскрытия	72°
Соотношение излучения вперед-назад	> 17 dB
Внешние антенны	3 внешние антенны (до +30 дБм, регулируется отдельно)
Прочие функции	Диагностика, Обновляемая прошивка, гибкий формат вывода данных (задается конфигурацией), Тактовый импульс, Импульсный запуск, функциональные возможности SICK AppSpace могут быть активированы при помощи карты SD SDK6U-P00100 (для прошивки ≥ 2.0.0)

¹⁾ В зависимости от используемого транспондера и окружающих условий.

Механика/электроника

Вид подключения	1 x M12, 17-контактный штекер, A-кодир. 1 x M12, 4-контактный разъем, D-кодир. 1 x USB, 5-конт. гнездо, тип Micro-B
Напряжение питания	18 V DC ... 30 V DC
Потребляемая мощность	Тур. 20 W
Корпус	Алюминиевое литье
Цвет корпуса	Синий, черный, серебристый
Тип защиты	IP67
Класс защиты	III
Вес	2,6 kg
Размеры (Д x Ш x В)	239 mm x 239 mm x 64 mm
Средняя наработка на отказ	28 лет ¹⁾

¹⁾ Эксплуатация при +25 °C.

Интерфейсы

Ethernet	✓, TCP/IP, OPC UA
Примечание	Companion Spec V1.0 с прошивкой 2.20 и выше
Функция	Host, AUX
Скорость передачи данных	10/100 Мбит/с
PROFINET	✓
Функция	PROFINET Single Port, PROFINET Dual Port (опционально через внешний модуль промышленной сети CDF600-2), Host
Скорость передачи данных	10/100 Мбит/с
EtherNet/IP™	✓
Функция	Host
Скорость передачи данных	10/100 Мбит/с
EtherCAT	✓
Тип интеграции в шину	В качестве опции через внешний модуль промышленной сети CDF600
Функция	Host
Последовательный	✓, RS-232, RS-422
Примечание	RS-422 только через 4-проводн.
Функция	Host, AUX
Скорость передачи данных	0,3 kBaud ... 115,2 kBaud, AUX: 57,6 кбод
CAN	✓
Примечание	CSN (SICK CAN Sensor Network)
Функция	Host
PROFIBUS DP	✓
Тип интеграции в шину	В качестве опции через внешний модуль промышленной сети CDF600-2
Функция	Host
USB	✓
Примечание	USB 2.0

¹⁾ В качестве альтернативы на базе языка команд SICK CoLa можно создать свои собственные инструменты конфигурации (например, в собственном программном обеспечении или на функциональных блоках программируемый логический контроллер).

	Функция	AUX
CANopen	Функция	✓
	Функция	Host
Цифровые входы		2 (физический, дополнительно 2 логических входа через опциональный накопитель параметров CMC600 в CDB620 / CDM420)
Цифровые выходы		2 (физический, дополнительно 2 логических выхода через опциональный накопитель параметров CMC600 в CDB620 / CDM420)
Оптическая индикация		7 светодиоды, многоцветные (состояние устройства) 1 RGB-LED (обратная связь)
Акустическая индикация		1 Бипер (Обратная связь)
Элементы управления		2 клавиши (выбор и запуск / отключение функций)
Пользовательские интерфейсы		Веб-сервер
Конфигурационное ПО		SOPAS ET ¹⁾
Интерфейс программирования		Пользовательское программирование со средой разработки SICK AppStudio
Карта памяти		Карта памяти MicroSD (клонирование параметров, сохранение данных)

¹⁾ В качестве альтернативы на базе языка команд SICK CoLa можно создать свои собственные инструменты конфигурации (например, в собственном программном обеспечении или на функциональных блоках программируемый логический контроллер).

Данные окружающей среды

Электромагнитная совместимость (ЭМС)	EN 301489-3
Виброустойчивость	EN 60068-2-64:2008-02
Диапазон рабочих температур	-30 °C ... +60 °C ¹⁾
Температура хранения	-30 °C ... +70 °C
Допустимая относительная влажность воздуха	± 90 %, без образования конденсата

¹⁾ Версия прошивки V2.02 и выше.

Классификации

ECl@ss 5.0	27280401
ECl@ss 5.1.4	27280401
ECl@ss 6.0	27280401
ECl@ss 6.2	27280401
ECl@ss 7.0	27280401
ECl@ss 8.0	27280401
ECl@ss 8.1	27280401
ECl@ss 9.0	27280401
ECl@ss 10.0	27280401
ECl@ss 11.0	27280401
ETIM 6.0	EC002998
ETIM 7.0	EC002998
UNSPSC 16.0901	52161523

Габаритный чертеж (Размеры, мм)

Габаритный чертёж RFU63x

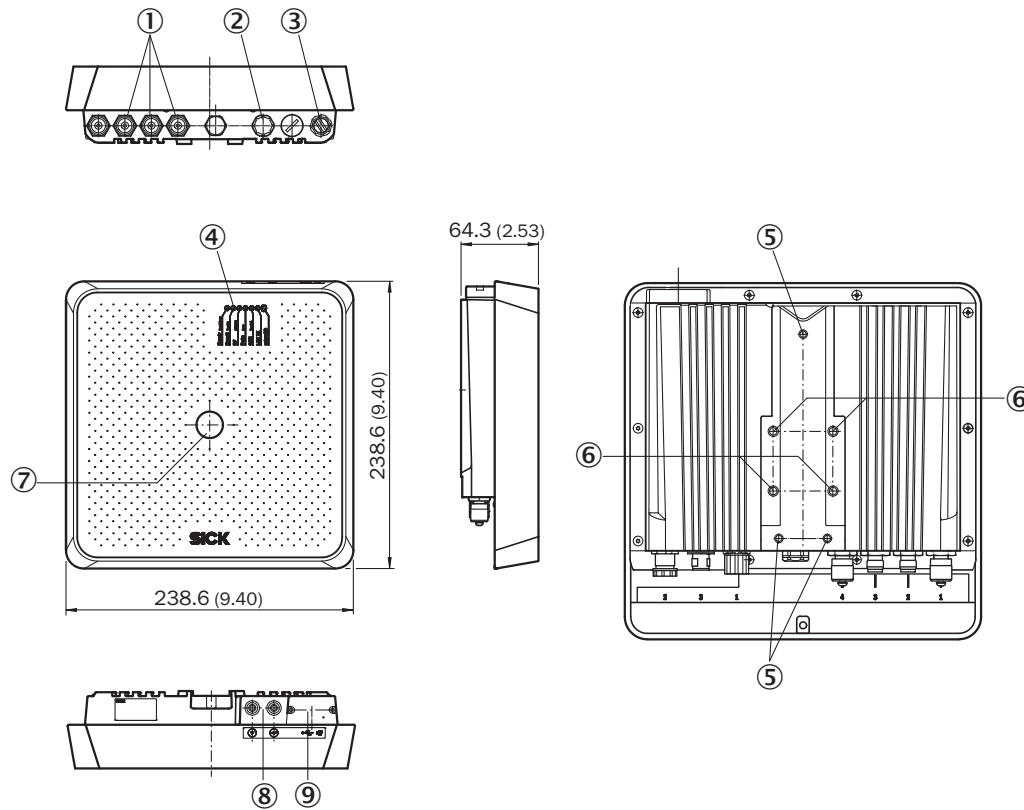

- ① 3 антенных разъема («внешние», TNC с обратной полярностью)
- ② Разъем «Power/Serial Data/CAN/I/O»
- ③ Разъем Ethernet
- ④ 7 светодиодов для индикации состояния
- ⑤ 3 крепежных резьбы M5, глубина 8 мм
- ⑥ 4 крепежных резьбы M6, глубина 11 мм
- ⑦ 1 многоцветный светодиод (обратная связь)
- ⑧ Функциональные кнопки
- ⑨ Разъем Micro-USB и слот для карты памяти MicroSD, за привинчиваемой крышкой

Диаграмма направленности

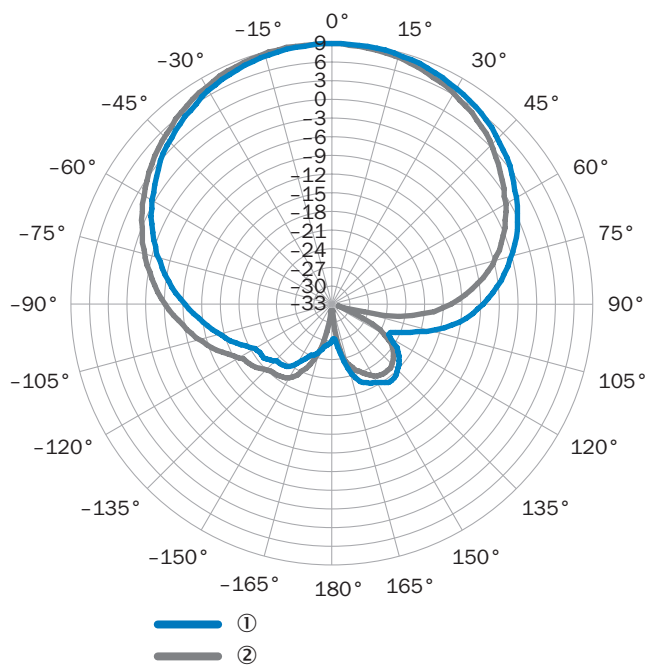

Измеренное усиление антенны в dBic при частоте 868,5 МГц, RHCP (с правой круговой поляризацией)

- ① Горизонтальная плоскость (азимут)
- ② Вертикальная плоскость (высота)



Обзор

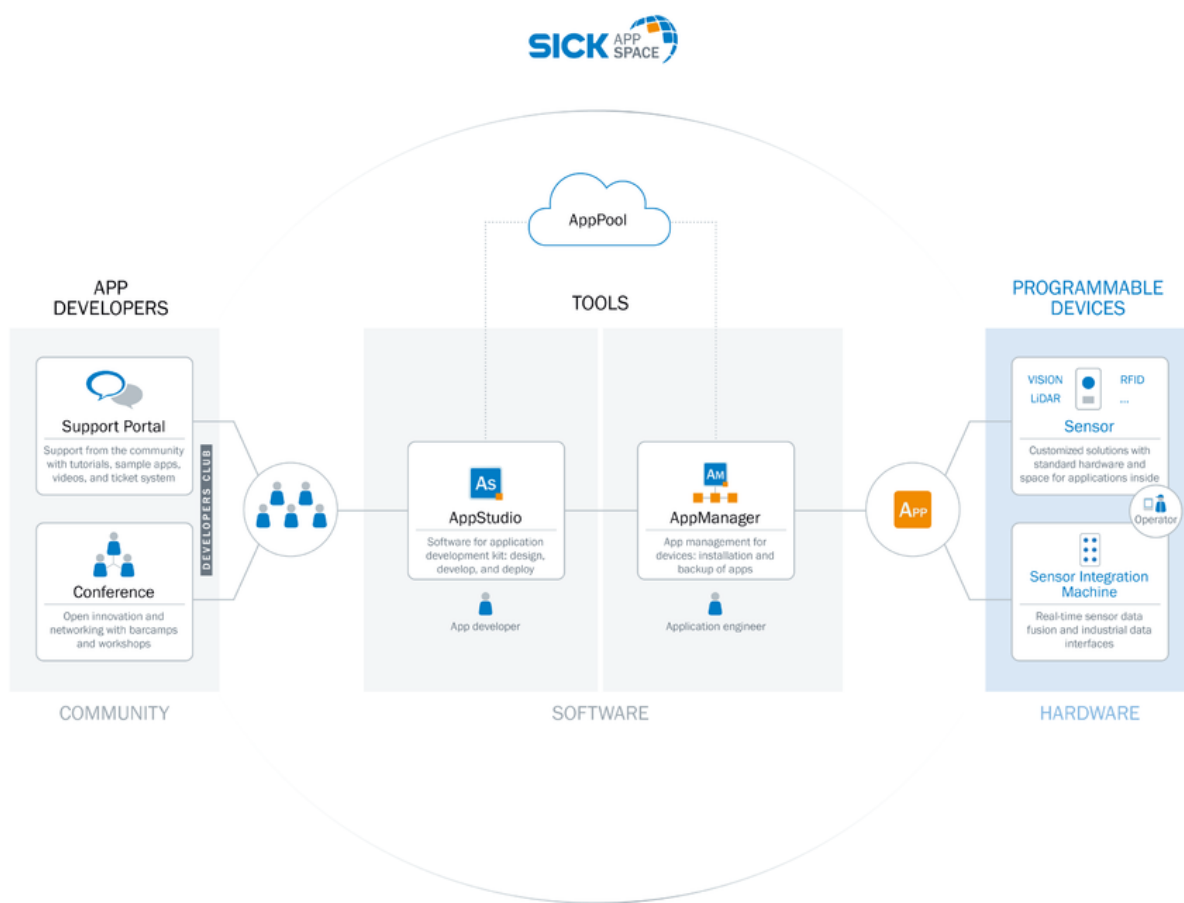





SICK AppSpace



Рекомендуемые аксессуары

Другие варианты исполнения устройства и аксессуары → www.sick.com/RFU63x

	Краткое описание	Тип	Артикул
Крепежные уголки и пластины			
	Крепежный уголок для настенного монтажа, вкл. монтажный материал	Крепежные уголки	2060912
	Поворотный крепежный уголок, вкл. монтажный материал	Крепёжный уголок	2080967

	Краткое описание	Тип	Артикул
Блоки питания и сетевые кабели			
	Блок питания (штекер типа «евро») с готовой для монтажа розеточной частью M12, 17-контактн., размеры (Д x Ш x В): 102 x 36 x 53 мм	Блок питания	2062249
	Ярлык UHF, общий, пластик, 122 мм x 18 мм x 2 мм; Impinj Monza 4 QT	UHF транспондер, прямоугольный, универсальный	6068184
Модули			
	Базовый соединительный модуль для подключения датчика: предохранитель 2 А, 5 кабельных вводов и интерфейс RS-232 для датчика через M12, 17-конт. гнездовой разъем, все выходы выведены на клемму.	CDB650-204	1064114
Накопители информации			
	Карта памяти MicroSD, 1 Гб, для промышленного использования	Карта памяти MicroSD	4051366
Разъемы и кабели			
	Головка А: разъем "мама", M12, 17-контактный, прямой, А-кодированный Головка В: Разъем, M12, 17-контактный, прямой, А-кодированный Кабель: Power, последовательный, CAN, цифровые входы/выходы, возможно применение с 2 А, с экраном, 0,9 м	YM2A8D-C90XXF2A8D	6052945
	Головка А: Разъем, M12, 4-контактный, прямой, D-кодир. Головка В: Разъем, RJ45, 8-контактный, прямой Кабель: Ethernet, скручены попарно, PUR, без галогенов, с экраном, 2 м	YM2D24-020EA1MRJA4	6034414
	Головка А: Разъем, USB-A Головка В: Разъем, Micro-B Кабель: USB 2.0, без экрана, 2 м	Кабель USB	6036106

Рекомендуемые сервисы

Дополнительные услуги → www.sick.com/RFU63x

	Тип	Артикул
Ввод в эксплуатацию		
<ul style="list-style-type: none"> • Раздел продукции: RFID • Набор услуг: Проверка подключения, выравнивание, оптимизация параметров RFU/RFH, а также испытания, Настройка ранее определённых функций конфигурации считывания, обработки данных, а также сети, интерфейсов и входов и выходов • Командировочные расходы: В цену не входят командировочные расходы, такие как стоимость проживания в гостинице, стоимость перелёта, время в пути и накладные расходы. • Длительность: Дополнительные работы рассчитываются отдельно по расходам 	Ввод в эксплуатацию RFU/RFH	1610018
Тренинг по изделиям, системам и программному обеспечению		
<ul style="list-style-type: none"> • Набор услуг: Тренинг посвящён устройствам записи/считывания RFID-меток, Формат и место проведения тренинга можно согласовать с фирмой «SICK», SICK предлагает тренинги для различных целевых групп от базового до экспертного уровня 	Тренинг RFU/RFH	1612233

	Тип	Артикул
Техническое обслуживание		
<ul style="list-style-type: none"> • Раздел продукции: RFID • Набор услуг: Проверка, анализ и восстановление определённых функций, Проверка и настройка конфигурации считывания, обработки данных, сети, интерфейсов, входов и выходов, а также эксплуатационных параметров • Командировочные расходы: В цену не входят командировочные расходы, такие как стоимость проживания в гостинице, стоимость перелёта, время в пути и накладные расходы. • Длительность: Дополнительные работы рассчитываются отдельно по расходам 	Техобслуживание RFU/RFH	1611424
Продление гарантии		
<ul style="list-style-type: none"> • Раздел продукции: Решения для идентификации, Промышленная обработка изображений, Датчики расстояния, Решения для обнаружения и определения расстояния • Набор услуг: Услуги соответствуют объёму установленной законом гарантии производителя (Общие условия приобретения компании SICK) • Длительность: Пять лет гарантии с даты поставки. 	Расширенная гарантия в целом на пять лет с даты поставки	1680671

ОБЗОР КОМПАНИИ SICK

Компания SICK – ведущий производитель интеллектуальных датчиков и комплексных решений для промышленного применения. Уникальный спектр продукции и услуг формирует идеальную основу для надежного и эффективного управления процессами, защиты людей от несчастных случаев и предотвращения нанесения вреда окружающей среде.

Мы обладаем солидным опытом в самых разных отраслях и знаем все о ваших технологических процессах и требованиях. Поэтому, благодаря интеллектуальным датчикам, мы в состоянии предоставить именно то, что нужно нашим клиентам. В центрах прикладного применения в Европе, Азии и Северной Америке системные решения тестируются и оптимизируются под нужды заказчика. Все это делает нас надежным поставщиком и партнером по разработке.

Всеобъемлющий перечень услуг придает завершенность нашему ассортименту: SICK LifeTime Services оказывает поддержку на протяжении всего жизненного цикла оборудования и гарантирует безопасность и производительность.

Вот что для нас значит термин «Sensor Intelligence».

РЯДОМ С ВАМИ В ЛЮБОЙ ТОЧКЕ МИРА:

Контактные лица и представительства → www.sick.com