



Информация для заказа

Тип	Артикул
RFU630-04106	1068569

Другие варианты исполнения устройства и аксессуары → www.sick.com/RFU63x



Подробные технические данные

Характеристики

Версия	Long Range
Категория продукции	Устройство записи/считывания RFID-меток без встроенной антенны
Разрешение на эксплуатацию радиооборудования	Япония (ARIB STD-T106)
Диапазон частот	UHF (860 MHz ... 960 MHz)
Несущая частота	916,8 MHz ... 920,4 MHz
Выходная мощность	30 дБм на разъемах для внешних антенн, мощность регулируется
Стандарт RFID	EPCglobal UHF Class 1 Generation 2, ISO/IEC 18000-6 C
Модуляция	PR-ASK, DSB-ASK
Расстояние считывания	≤ 10 м ¹⁾
Антенна	Не интегрировано
Внешние антенны	4 внешние антенны (до +30 дБм, регулируется отдельно)
Прочие функции	Диагностика, Обновляемая прошивка, гибкий формат вывода данных (задается конфигурацией), Тактовый импульс, Импульсный запуск, функциональные возможности SICK AppSpace могут быть активированы при помощи карты SD SDK6U-P00100 (для прошивки ≥ 2.0.0)

¹⁾ В зависимости от используемого транспондера и окружающих условий.

Механика/электроника

Вид подключения	1 x M12, 17-контактный штекер, A-кодир. 1 x M12, 4-контактный разъем, D-кодир. 1 x USB, 5-конт. гнездо, тип Micro-B
Напряжение питания	18 V DC ... 30 V DC
Потребляемая мощность	Тип. 20 W
Корпус	Алюминиевое литье
Цвет корпуса	Синий, черный, серебристый

¹⁾ Эксплуатация при +25 °C.

Тип защиты	IP67
Класс защиты	III
Вес	2,1 kg
Размеры (Д x Ш x В)	239 mm x 197 mm x 40 mm
Средняя наработка на отказ	28 лет ¹⁾

¹⁾ Эксплуатация при +25 °С.

Интерфейсы

Ethernet		✓, TCP/IP, OPC UA
	Примечание	Companion Spec V1.0 с прошивкой 2.20 и выше
	Функция	Host, AUX
	Скорость передачи данных	10/100 Мбит/с
PROFINET	Функция	✓ PROFINET Single Port, PROFINET Dual Port (опционально через внешний модуль промышленной сети CDF600-2), Host
	Скорость передачи данных	10/100 Мбит/с
EtherNet/IP™	Функция	✓ Host
	Скорость передачи данных	10/100 Мбит/с
EtherCAT	Тип интеграции в шину	✓ В качестве опции через внешний модуль промышленной сети CDF600
	Функция	Host
Последовательный		✓, RS-232, RS-422
	Примечание	RS-422 только через 4-проводн.
	Функция	Host, AUX
	Скорость передачи данных	0,3 kBaud ... 115,2 kBaud, AUX: 57,6 кбод
CAN	Примечание	✓ CSN (SICK CAN Sensor Network)
	Функция	Host
PROFIBUS DP	Тип интеграции в шину	✓ В качестве опции через внешний модуль промышленной сети CDF600-2
	Функция	Host
USB	Примечание	✓ USB 2.0
	Функция	AUX
CANopen	Функция	✓ Host
Цифровые входы		2 (физический, дополнительно 2 логических входы через опциональный накопитель параметров CMC600 в CDB620 / CDM420)
Цифровые выходы		2 (физический, дополнительно 2 логических выходы через опциональный накопитель параметров CMC600 в CDB620 / CDM420)
Оптическая индикация		7 светодиоды, многоцветные (состояние устройства) 1 RGB-LED (обратная связь)

¹⁾ В качестве альтернативы на базе языка команд SICK CoLa можно создать свои собственные инструменты конфигурации (например, в собственном программном обеспечении или на функциональных блоках программируемый логический контроллер).

Акустическая индикация	1 Бипер (Обратная связь)
Элементы управления	2 клавиши (выбор и запуск / отключение функций)
Пользовательские интерфейсы	Веб-сервер
Конфигурационное ПО	SOPAS ET ¹⁾
Интерфейс программирования	Пользовательское программирование со средой разработки SICK AppStudio
Карта памяти	Карта памяти MicroSD (клонирование параметров, сохранение данных)

¹⁾ В качестве альтернативы на базе языка команд SICK CoLa можно создать свои собственные инструменты конфигурации (например, в собственном программном обеспечении или на функциональных блоках программируемый логический контроллер).

Данные окружающей среды

Электромагнитная совместимость (ЭМС)	EN 301489-3 EN 50121-4 (2017)
Виброустойчивость	EN 60068-2-64:2008-02
Диапазон рабочих температур	-30 °C ... +60 °C ¹⁾
Температура хранения	-30 °C ... +70 °C
Допустимая относительная влажность воздуха	± 90 %, без образования конденсата

¹⁾ Версия прошивки V2.02 и выше.

Классификации

ECl@ss 5.0	27280401
ECl@ss 5.1.4	27280401
ECl@ss 6.0	27280401
ECl@ss 6.2	27280401
ECl@ss 7.0	27280401
ECl@ss 8.0	27280401
ECl@ss 8.1	27280401
ECl@ss 9.0	27280401
ECl@ss 10.0	27280401
ECl@ss 11.0	27280401
ETIM 6.0	EC002998
ETIM 7.0	EC002998
UNSPSC 16.0901	52161523

Габаритный чертеж (Размеры, мм)

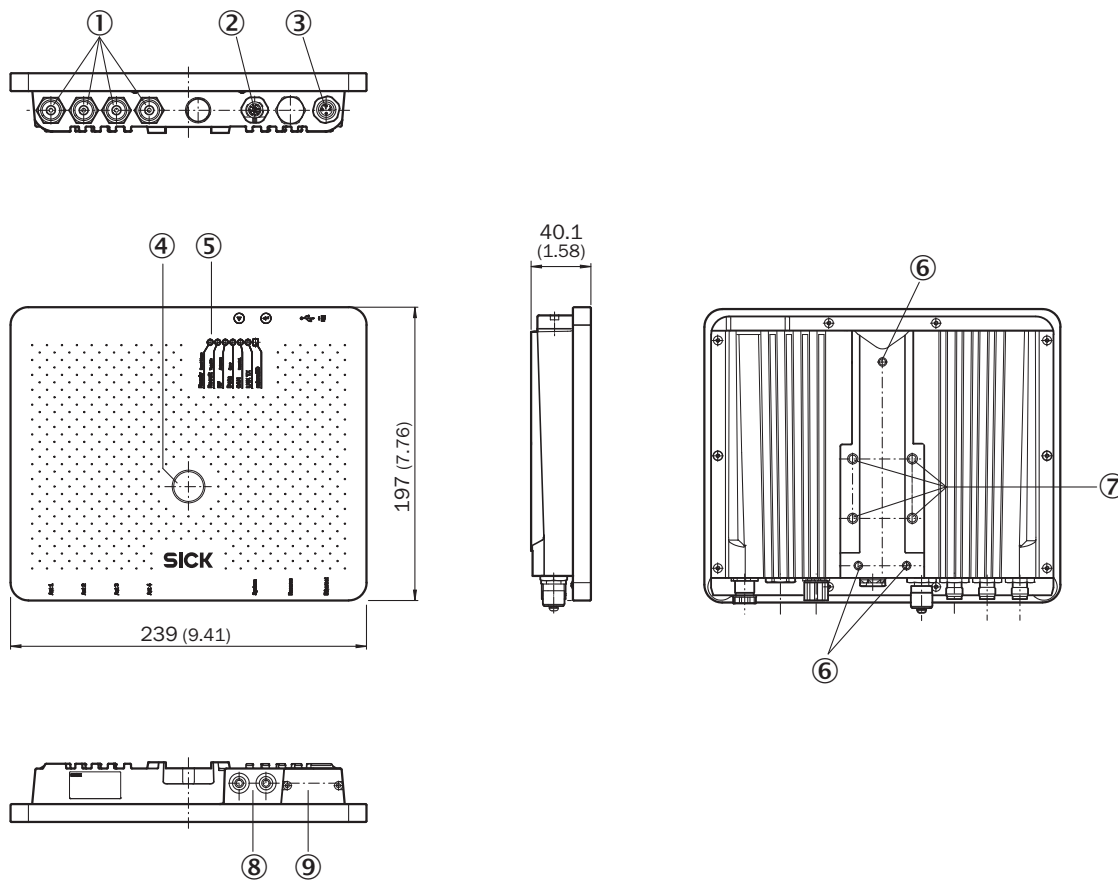

- ① 4 антенных разъема («внешние», TNC с обратной полярностью)
- ② Разъем «Power/Serial Data/CAN/I/O»
- ③ Разъем Ethernet
- ④ 1 многоцветный светодиод (обратная связь)
- ⑤ 7 светодиодов для индикации состояния
- ⑥ 3 крепежных резьбы M5, глубина 8 мм
- ⑦ 4 крепежных резьбы M6, глубина 11 мм
- ⑧ Функциональные кнопки
- ⑨ Разъем Micro-USB и слот для карты памяти MicroSD, за привинчиваемой крышкой



Обзор

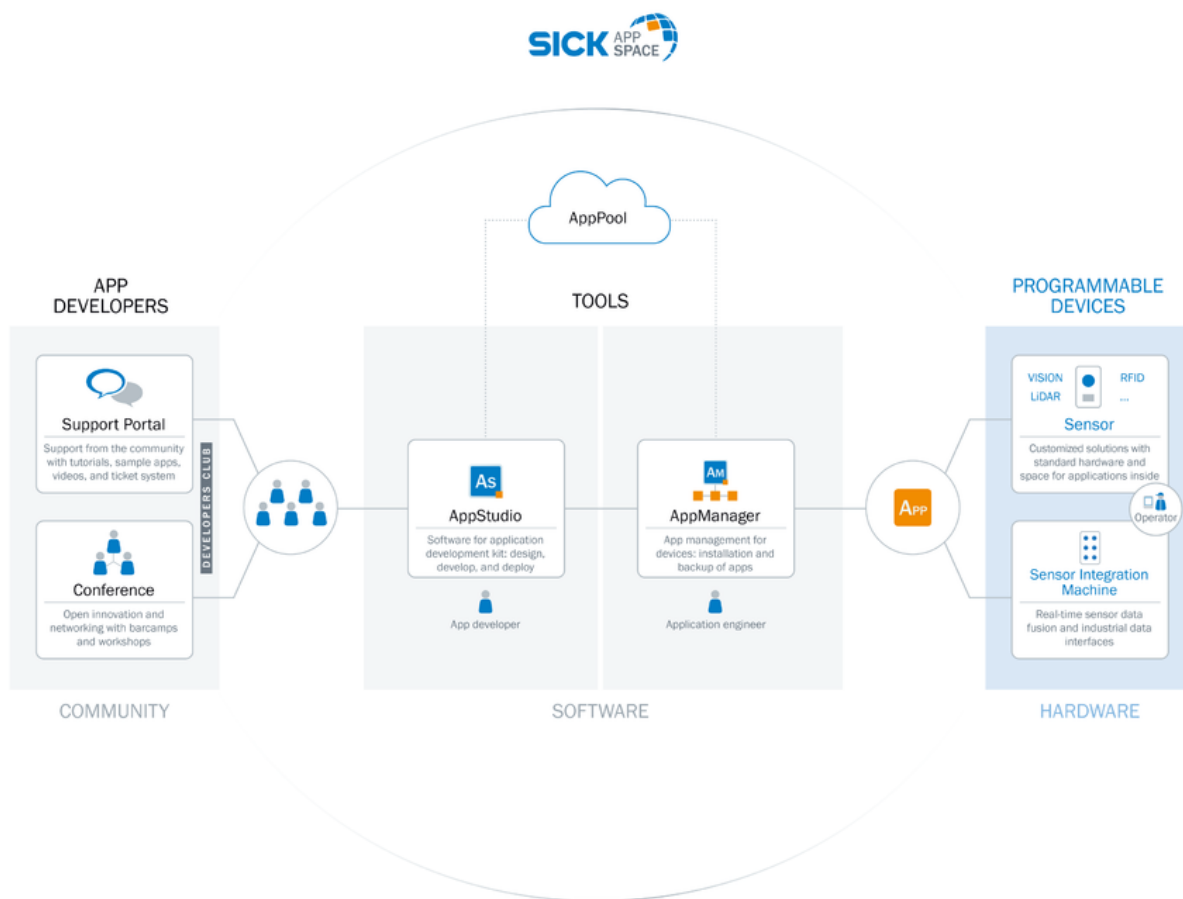





SICK AppSpace



Рекомендуемые аксессуары

Другие варианты исполнения устройства и аксессуары → www.sick.com/RFU63x

	Краткое описание	Тип	Артикул
Крепежные уголки и пластины			
	Крепежный уголок для настенного монтажа, вкл. монтажный материал	Крепежные уголки	2060912
	Поворотный крепежный уголок, вкл. монтажный материал	Крепёжный уголок	2080967

	Краткое описание	Тип	Артикул
Блоки питания и сетевые кабели			
	Блок питания (штекер типа «евро») с готовой для монтажа розеточной частью M12, 17-контактн., размеры (Д x Ш x В): 102 x 36 x 53 мм	Блок питания	2062249
	Ярлык UHF, общий, пластик, 122 мм x 18 мм x 2 мм; Impinj Monza 4 QT	UHF транспондер, прямоугольный, универсальный	6068184
Модули			
	Базовый соединительный модуль для подключения датчика: предохранитель 2 А, 5 кабельных вводов и интерфейс RS-232 для датчика через M12, 17-конт. гнездовой разъем, все выходы выведены на клемму.	CDB650-204	1064114
Накопители информации			
	Карта памяти MicroSD, 1 Гб, для промышленного использования	Карта памяти MicroSD	4051366
Разъемы и кабели			
	Головка А: разъём "мама", M12, 17-контактный, прямой, А-кодированный Головка В: Разъем, M12, 17-контактный, прямой, А-кодированный Кабель: Power, последовательный, CAN, цифровые входы/выходы, возможно применение с 2 А, с экраном, 0,9 м	YM2A8D-C90XXXF2A8D	6052945
	Головка А: Разъем, M12, 4-контактный, прямой, D-кодир. Головка В: Разъем, RJ45, 8-контактный, прямой Кабель: Ethernet, скручены попарно, PUR, без галогенов, с экраном, 2 м	YM2D24-020EA1MRJA4	6034414
	Головка А: Разъем, USB-A Головка В: Разъем, Micro-B Кабель: USB 2.0, без экрана, 2 м	Кабель USB	6036106

Рекомендуемые сервисы

Дополнительные услуги → www.sick.com/RFU63x

	Тип	Артикул
Ввод в эксплуатацию		
<ul style="list-style-type: none"> • Раздел продукции: RFID • Набор услуг: Проверка подключения, выравнивание, оптимизация параметров RFU/RFH, а также испытания, Настройка ранее определённых функций конфигурации считывания, обработки данных, а также сети, интерфейсов и входов и выходов • Командировочные расходы: В цену не входят командировочные расходы, такие как стоимость проживания в гостинице, стоимость перелёта, время в пути и накладные расходы. • Длительность: Дополнительные работы рассчитываются отдельно по расходам 	Ввод в эксплуатацию RFU/RFH	1610018
Тренинг по изделиям, системам и программному обеспечению		
<ul style="list-style-type: none"> • Набор услуг: Тренинг посвящён устройствам записи/считывания RFID-меток, Формат и место проведения тренинга можно согласовать с фирмой «SICK», SICK предлагает тренинги для различных целевых групп от базового до экспертного уровня 	Тренинг RFU/RFH	1612233

	Тип	Артикул
Техническое обслуживание		
<ul style="list-style-type: none"> • Раздел продукции: RFID • Набор услуг: Проверка, анализ и восстановление определённых функций, Проверка и настройка конфигурации считывания, обработки данных, сети, интерфейсов, входов и выходов, а также эксплуатационных параметров • Командировочные расходы: В цену не входят командировочные расходы, такие как стоимость проживания в гостинице, стоимость перелёта, время в пути и накладные расходы. • Длительность: Дополнительные работы рассчитываются отдельно по расходам 	Техобслуживание RFU/RFH	1611424
Продление гарантии		
<ul style="list-style-type: none"> • Раздел продукции: Решения для идентификации, Промышленная обработка изображений, Датчики расстояния, Решения для обнаружения и определения расстояния • Набор услуг: Услуги соответствуют объёму установленной законом гарантии производителя (Общие условия приобретения компании SICK) • Длительность: Пять лет гарантии с даты поставки. 	Расширенная гарантия в целом на пять лет с даты поставки	1680671

ОБЗОР КОМПАНИИ SICK

Компания SICK – ведущий производитель интеллектуальных датчиков и комплексных решений для промышленного применения. Уникальный спектр продукции и услуг формирует идеальную основу для надежного и эффективного управления процессами, защиты людей от несчастных случаев и предотвращения нанесения вреда окружающей среде.

Мы обладаем солидным опытом в самых разных отраслях и знаем все о ваших технологических процессах и требованиях. Поэтому, благодаря интеллектуальным датчикам, мы в состоянии предоставить именно то, что нужно нашим клиентам. В центрах прикладного применения в Европе, Азии и Северной Америке системные решения тестируются и оптимизируются под нужды заказчика. Все это делает нас надежным поставщиком и партнером по разработке.

Всеобъемлющий перечень услуг придает завершенность нашему ассортименту: SICK LifeTime Services оказывает поддержку на протяжении всего жизненного цикла оборудования и гарантирует безопасность и производительность.

Вот что для нас значит термин «Sensor Intelligence».

РЯДОМ С ВАМИ В ЛЮБОЙ ТОЧКЕ МИРА:

Контактные лица и представительства → www.sick.com