



RFU630-04109

RFU63x

RFID

SICK
Sensor Intelligence.



Bestellinformationen

| Typ | Artikelnr. |
|--------------|------------|
| RFU630-04109 | 1073377 |

Weitere Geräteausführungen und Zubehör → www.sick.com/RFU63x



Technische Daten im Detail

Merkmale

| | |
|---------------------------|---|
| Version | Long Range |
| Produktkategorie | RFID-Schreib-/Lesegerät ohne integrierte Antenne |
| Funkzulassung | Singapur (IDA TS SRD) |
| Frequenzband | UHF (860 MHz ... 960 MHz) |
| Trägerfrequenz | 920,25 MHz ... 924,75 MHz |
| Ausgangsleistung | 30 dBm an den externen Antennenports, Leistung einstellbar |
| RFID-Standard | EPCglobal UHF Class 1 Generation 2, ISO/IEC 18000-6 C |
| Modulation | PR-ASK, DSB-ASK |
| Lesereichweite | ≤ 10 m ¹⁾ |
| Antenne | Nicht integriert |
| Weitere Funktionen | Diagnose, Firmware aktualisierbar, flexibles Datenausgabeformat (frei parametrierbar), Heartbeat, Triggerung, SICK-AppSpace-Funktionalitäten können mit dem Zubehörteil SD-Karte SD-K6U-P00100 freigeschaltet werden (für Firmware ≥ 2.0.0) |
| | Externe Antennen 4 externe Antennen (bis + 30 dBm einzeln einstellbar) |

¹⁾ Abhängig vom verwendeten Transponder und den Umgebungsbedingungen.

Mechanik/Elektrik

| | |
|----------------------------|--|
| Anschlussart | 1 x M12, 17-poliger Stecker, A-kodiert 1 x M12, 4-polige Dose, D-kodiert 1 x USB, 5-polige Dose, Typ Micro-B |
| Versorgungsspannung | 18 V DC ... 30 V DC |
| Leistungsaufnahme | Typ. 20 W |
| Gehäuse | Aluminiumdruckguss |
| Gehäusefarbe | Blau, schwarz, silber |
| Schutzart | IP67 |

¹⁾ Betrieb bei +25 °C.

| | |
|--------------------------------|-------------------------|
| Schutzklasse | III |
| Gewicht | 2,1 kg |
| Abmessungen (L x B x H) | 239 mm x 197 mm x 40 mm |
| MTBF | 28 Jahre ¹⁾ |

¹⁾ Betrieb bei +25 °C.

Schnittstellen

| | |
|----------------------------|--|
| Ethernet | ✓, TCP/IP, OPC UA |
| Bemerkung | Companion Spec V1.0 ab Firmware 2.20 |
| Funktion | Host, AUX |
| Datenübertragungsrate | 10/100 Mbit/s |
| PROFINET | ✓ |
| Funktion | PROFINET Single Port, PROFINET Dual Port (optional über externes Feldbusmodul CDF600-2), Host |
| Datenübertragungsrate | 10/100 Mbit/s |
| EtherNet/IP™ | ✓ |
| Funktion | Host |
| Datenübertragungsrate | 10/100 Mbit/s |
| EtherCAT | ✓ |
| Art der Feldbusintegration | Optional über externes Feldbusmodul CDF600 |
| Funktion | Host |
| Seriell | ✓, RS-232, RS-422 |
| Bemerkung | RS-422 nur über 4-Draht |
| Funktion | Host, AUX |
| Datenübertragungsrate | 0,3 kBaud ... 115,2 kBaud, AUX: 57,6 kBaud |
| CAN | ✓ |
| Bemerkung | CSN (SICK CAN Sensor Network) |
| Funktion | Host |
| PROFIBUS DP | ✓ |
| Art der Feldbusintegration | Optional über externes Feldbusmodul CDF600-2 |
| Funktion | Host |
| USB | ✓ |
| Bemerkung | USB 2.0 |
| Funktion | AUX |
| CANopen | ✓ |
| Funktion | Host |
| Digitaleingänge | 2 (physikalisch, zusätzlich 2 logische Eingänge über optionalen Parameterspeicher CMC600 im CDB620/CDM420) |
| Digitalausgänge | 2 (physikalisch, zusätzlich 2 logische Ausgänge über optionalen Parameterspeicher CMC600 im CDB620/CDM420) |
| Optische Anzeigen | 7 LEDs, mehrfarbig (Gerätestatus) 1 RGB-LED (Process Feedback) |
| Akustische Anzeigen | 1 Beeper (Feedback) |

¹⁾ Alternativ können eigene Konfigurationstools auf Basis der SICK-Kommandosprache CoLa generiert werden (z.B. in eigener Software oder auf SPS-Funktionsbausteinen).

| | |
|---------------------------------|--|
| Bedienelemente | 2 Tasten (wählen und starten bzw. beenden von Funktionen) |
| Bedienerschnittstellen | Webserver |
| Konfigurationssoftware | SOPAS ET ¹⁾ |
| Programmierschnittstelle | Anwenderspezifische Programmierung mit Entwicklungsumgebung SICK AppStudio |
| Speicherkarte | MicroSD-Speicherkarte (Parameter-Cloning, Datenspeicherung) |

¹⁾ Alternativ können eigene Konfigurationstools auf Basis der SICK-Kommandosprache CoLa generiert werden (z.B. in eigener Software oder auf SPS-Funktionsbausteinen).

Umgebungsdaten

| | |
|---|----------------------------------|
| Elektromagnetische Verträglichkeit (EMV) | EN 301489-3 EN 50121-4 (2017) |
| Schwingfestigkeit | EN 60068-2-64:2008-02 |
| Betriebsumgebungstemperatur | -30 °C ... +60 °C ¹⁾ |
| Lagertemperatur | -30 °C ... +70 °C |
| Zulässige relative Luftfeuchte | ± 90 %, nicht kondensierend |

¹⁾ Ab Firmware-Version V2.02.

Klassifikationen

| | |
|-----------------------|----------|
| ECl@ss 5.0 | 27280401 |
| ECl@ss 5.1.4 | 27280401 |
| ECl@ss 6.0 | 27280401 |
| ECl@ss 6.2 | 27280401 |
| ECl@ss 7.0 | 27280401 |
| ECl@ss 8.0 | 27280401 |
| ECl@ss 8.1 | 27280401 |
| ECl@ss 9.0 | 27280401 |
| ECl@ss 10.0 | 27280401 |
| ECl@ss 11.0 | 27280401 |
| ETIM 6.0 | EC002998 |
| ETIM 7.0 | EC002998 |
| UNSPSC 16.0901 | 52161523 |

Maßzeichnung (Maße in mm)

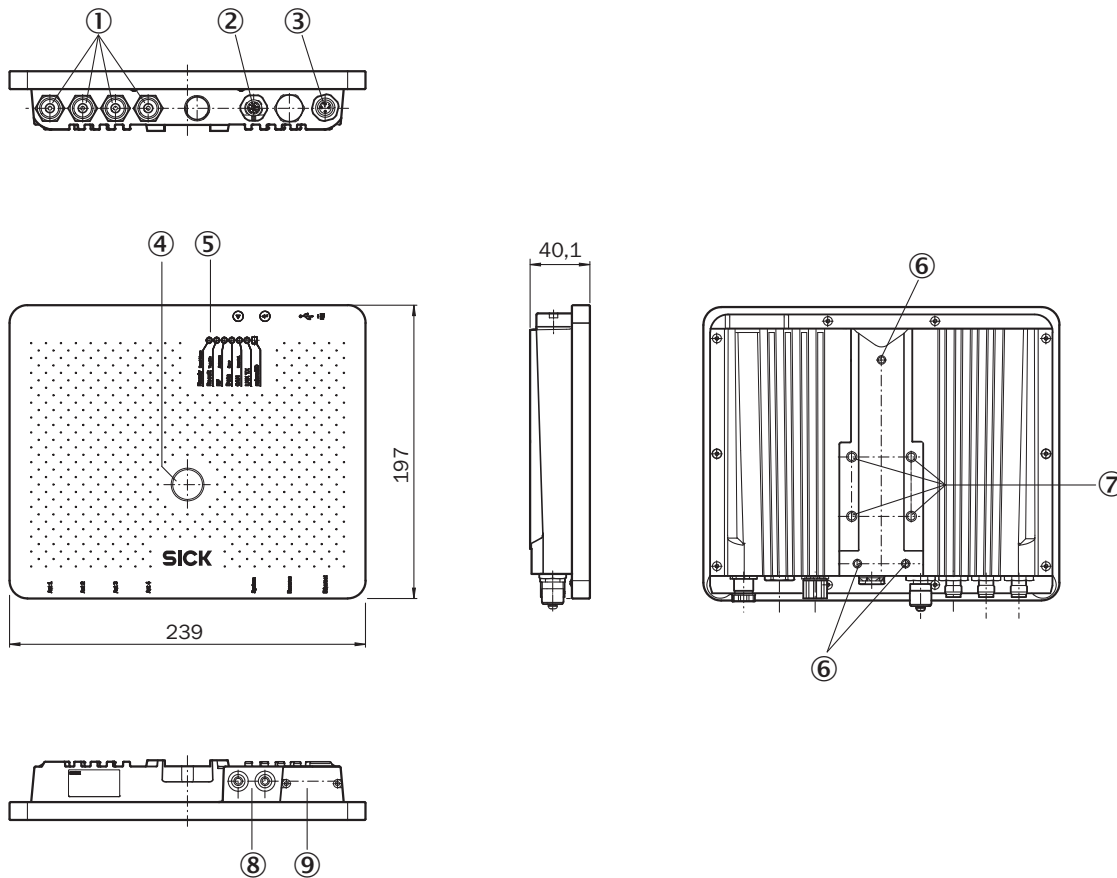

- ① 4 x Antennenanschluss („external“, TNC reverse)
- ② Anschluss „Power/Serial Data/CAN/I/O“
- ③ Anschluss Ethernet
- ④ 1 x LED mehrfarbig (Process Feedback)
- ⑤ 7 x LED für Statusanzeige
- ⑥ 3 x Befestigungsgewinde M5, 8 mm tief
- ⑦ 4 x Befestigungsgewinde M6, 11 mm tief
- ⑧ Funktionstasten
- ⑨ Micro-USB-Dose und Schacht für MicroSD-Speicherkarte, hinter verschraubbarer Abdeckung



Überblick







SICK AppSpace



Empfohlenes Zubehör

Weitere Geräteausführungen und Zubehör → www.sick.com/RFU63x

| | Kurzbeschreibung | Typ | Artikelnr. |
|---|--|--------------------|------------|
| Befestigungswinkel und -platten | | | |
|  | Pivot-Befestigungswinkel inkl. Montagematerial | Befestigungswinkel | 2080967 |
|  | Befestigungswinkel zur Wandmontage inkl. Montagematerial | Befestigungswinkel | 2060912 |

| | Kurzbeschreibung | Typ | Artikelnr. |
|--|---|--------------------------------------|------------|
| Netzteile und Netzleitungen | | | |
|  | Netzteil (Eurostecker) mit konfektionierter M12-Dose, 17-polig, Maße (L x B x H): 102 mm x 36 mm x 53 mm | Netzteil | 2062249 |
|  | UHF-Label, global, Plastik, 122 mm x 18 mm x 2 mm; Impinj Monza 4 QT | UHF Transponder, Rectangular, global | 6068184 |
| Module | | | |
|  | Basisanschlussmodul zur Anbindung eines Sensors mit 2-A-Sicherung, 5 Leitungsver-schraubungen und RS-232-Schnittstelle zum Sensor über M12, 17-polige Dose, alle Ausgänge auf Klemme aufgelegt. | CDB650-204 | 1064114 |
| Speichermedien | | | |
|  | MicroSD-Speicherkarte mit 1 GB für den industriellen Einsatz | MicroSD-Speicherkarte | 4051366 |
| Steckverbinder und Leitungen | | | |
|  | Kopf A: Stecker, USB-A Kopf B: Stecker, Micro-B Leitung: USB 2.0, ungeschirmt, 2 m | USB-Leitung | 6036106 |
|  | Kopf A: Dose, M12, 17-polig, gerade, A-kodiert Kopf B: Stecker, M12, 17-polig, gerade, A-kodiert Leitung: Power, seriell, CAN, digitale I/Os, 2-A-geeignet, geschirmt, 0,9 m | YM2A8D-C90XXF2A8D | 6052945 |
|  | Kopf A: Stecker, M12, 4-polig, gerade, D-kodiert Kopf B: Stecker, RJ45, 8-polig, gerade Leitung: Ethernet, paarweise verdreht, PUR, halogenfrei, geschirmt, 2 m | YM2D24-020EA1MRJA4 | 6034414 |

Empfohlene Services

Weitere Services → www.sick.com/RFU63x

| | Typ | Artikelnr. |
|---|------------------------|------------|
| Inbetriebnahme | | |
| <ul style="list-style-type: none"> • Produktbereich: RFID • Leistungsumfang: Überprüfen der Anbindung, Ausrichtung, Optimierung der Parameter des RFU/RFH sowie Tests, Einrichten der zuvor festgelegten Funktionen von Lesekonfiguration, Datenverarbeitung sowie Netzwerk, Schnittstellen und Ein- und Ausgängen • Reisekosten: Die Preise enthalten keine Reisekosten wie z.B. Aufwendungen für Hotel, Flug, Reisezeit und Spesen. • Dauer: Zusätzliche Arbeiten werden separat nach Aufwand berechnet | Inbetriebnahme RFU/RFH | 1610018 |
| Produkt-, System- und Softwaretraining | | |
| <ul style="list-style-type: none"> • Leistungsumfang: Die Trainingsinhalte beziehen sich auf die RFID Schreib-/Lesegeräte, Trainingsformat und -ort können gemeinsam mit SICK abgestimmt werden, SICK bietet für zahlreiche Zielgruppen Trainings vom Basic- bis zum Expert-Level an | Training RFH/RFU | 1612233 |
| Wartung | | |
| <ul style="list-style-type: none"> • Produktbereich: RFID • Leistungsumfang: Überprüfen, Analysieren und Wiederherstellen der festgelegten Funktionen, Überprüfen und Anpassen von Lesekonfiguration, Datenverarbeitung, Netzwerk, Schnittstellen und Ein- und Ausgängen sowie der Betriebsdaten • Reisekosten: Die Preise enthalten keine Reisekosten wie z.B. Aufwendungen für Hotel, Flug, Reisezeit und Spesen. • Dauer: Zusätzliche Arbeiten werden separat nach Aufwand berechnet | Wartung RFU/RFH | 1611424 |

| | Typ | Artikelnr. |
|--|---|------------|
| Gewährleistungsverlängerung | | |
| <ul style="list-style-type: none">• Produktbereich: Identifikationslösungen, Industrielle Bildverarbeitung, Distanzsensoren, Mess- und Detektionslösungen• Leistungsumfang: Die Leistungen entsprechen dem Umfang der gesetzlichen Herstellergewährleistung (Allgemeine Einkaufsbedingungen SICK)• Dauer: Fünf Jahre Gewährleistung ab Lieferdatum. | Gewährleistungsverlängerung auf insgesamt fünf Jahre ab Lieferdatum | 1680671 |

SICK AUF EINEN BLICK

SICK ist einer der führenden Hersteller von intelligenten Sensoren und Sensorlösungen für industrielle Anwendungen. Ein einzigartiges Produkt- und Dienstleistungsspektrum schafft die perfekte Basis für sicheres und effizientes Steuern von Prozessen, für den Schutz von Menschen vor Unfällen und für die Vermeidung von Umweltschäden.

Wir verfügen über umfassende Erfahrung in vielfältigen Branchen und kennen ihre Prozesse und Anforderungen. So können wir mit intelligenten Sensoren genau das liefern, was unsere Kunden brauchen. In Applikationszentren in Europa, Asien und Nordamerika werden Systemlösungen kundenspezifisch getestet und optimiert. Das alles macht uns zu einem zuverlässigen Lieferanten und Entwicklungspartner.

Umfassende Dienstleistungen runden unser Angebot ab: SICK LifeTime Services unterstützen während des gesamten Maschinenlebenszyklus und sorgen für Sicherheit und Produktivität.

Das ist für uns „Sensor Intelligence.“

WELTWEIT IN IHRER NÄHE:

Ansprechpartner und weitere Standorte → www.sick.com