

REI-E-113T10C-4B360-H1181

Enkoder inkrementalny

Seria Efficiency

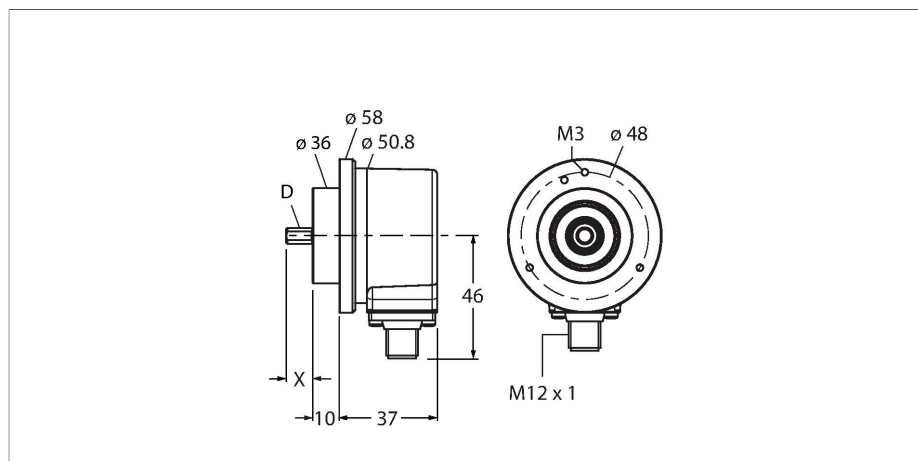

Cechy charakterystyczne

- Kołnierz zaciskowy, Ø 58 mm
- Wał lity, Ø 10 mm × 20 mm
- Pomiar optyczny
- Materiał wału: stal nierdzewna
- Klasa ochrony IP64 na obudowie i po stronie wału
- -20...+70 °C
- Maks. 4500 obr./min (praca ciągła 3000 obr./min)
- 5...30 VDC
- RS422/TTL z inwersją
- Maks. częstotliwość impulsów 300 kHz
- Męskie złącze M12 × 1, 8-stykowe
- 360 impulsów na obrót

Dane techniczne

Typ	REI-E-113T10C-4B360-H1181
Nr katalogowy	100011627
Measuring principle	Optical
Max. Rotational Speed	4500 rpm
Moment of inertia of the rotor	1.8 x 10 ⁻⁶ kgm ²
Starting torque	< 0.05 Nm
Temperatura pracy	-20...+70 °C
Napięcie zasilania	5...30 V DC
Prąd bez obciążenia	≤ 90 mA
Prąd wyjścia	≤ 20 mA
Zabezpieczenie przed zwarciami	tak
Ochrona przed przerwą w obwodzie/odwrotną polaryzacją	tak
Typ wyjścia	Przyrostowy
Rozdzielczość inkrementalna	360 ppr
Maks. częstotliwość impulsów	300 kHz
Wysoki poziom sygnału	min. 2,5 V
Niski poziom sygnału	maks. 0,5 V
Funkcja wyjścia	RS422/TTL, odwracalny
Wykonanie	Wałek
Flange type	Clamping flange
Flange diameter	Ø 58 mm
Shaft Type	Wał lity
Średnica osi D [mm]	10
Długość fali L [mm]	20
Shaft material	Stal nierdzewna

Schemat podłączenia

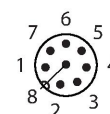
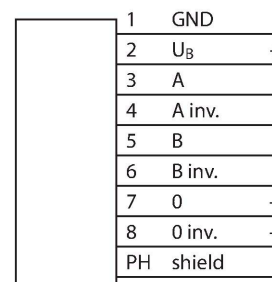

Dane techniczne

Materiał obudowy	Odlew ciśnieniowy cynku
Połączenie elektryczne	Złącza, M12 × 1
	8-stykowe
Axial shaft load	40 N
Radial shaft load	80 N
Odporność na wibracje (EN 60068-2-6)	100 m/s ² , 10...2000 Hz
Odporność na uderzenia (EN 60068-2-27)	1000 m/s ² , 6 ms
Klasa ochrony	IP64
Protection class shaft	IP64

Akcesoria

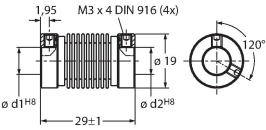
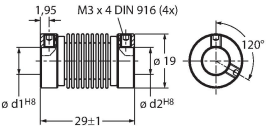
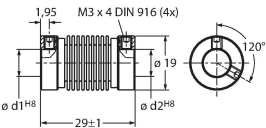
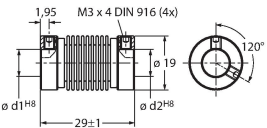
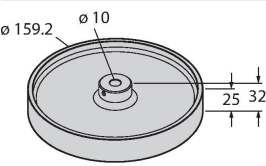
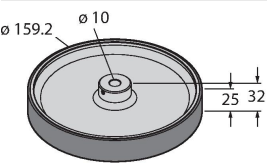
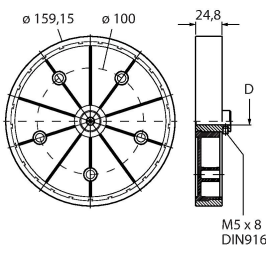
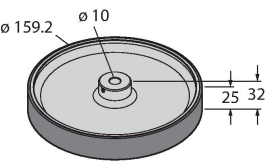
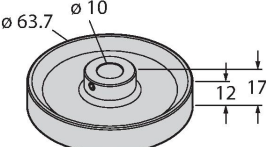
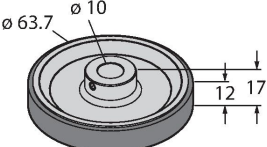
RCS-19-10-10 	1545356 Sprzęgło mieszkowe, średnica zewnętrzna: 19 mm, średnica otworu: 10 mm/10 mm	RCS-19-10-08 	1545357 Sprzęgło mieszkowe, średnica zewnętrzna: 19 mm, średnica otworu: 10 mm/8 mm
RCS-19-10-06 	1545358 Sprzęgło mieszkowe, średnica zewnętrzna: 19 mm, średnica otworu: 10 mm/6 mm	RCS-19-12-10 	1545355 Sprzęgło mieszkowe, średnica zewnętrzna: 19 mm, średnica otworu: 12 mm/10 mm
RMW-5 	1544647 Koło pomiarowe aluminiowe (radełkowane) do enkoderów, obwód 0,5 m, szerokość 25 mm, D = 10 mm	RMW-6 	1544648 Koło pomiarowe z aluminium/poliuretanu (gładkie) do enkoderów, obwód 0,5 m, szerokość 25 mm, zakres temp. -30°C...+80°C, D = 10 mm
RMW-7 	1544649 Koło pomiarowe z aluminium/Vulkollanu (gładkie) do enkoderów, obwód 0,5 m, szerokość 25 mm, zakres temp. -30°C...+80°C, D = 10 mm	RMW-8 	1544650 Koło pomiarowe aluminiowe dla enkoderów, powlekane gumą o nieregularnej powierzchni, obwód 0,5 m, szerokość 25 mm, zakres temp. -30...80°C, D = 10 mm
RMW-2 	1544644 Koło pomiarowe aluminiowe (radełkowane) do enkoderów, obwód 0,2 m, szerokość 12 mm, D = 10 mm	RMW-3 	1544645 Aluminiowe koło pomiarowe (gładka guma) do enkoderów, obwód 0,2 m, szerokość 12 mm, zakres temp. -30°C...+80°C, D = 10 mm

RMW-4	1544646
-------	---------

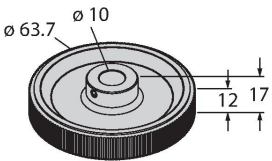

Aluminiowe koło pomiarowe (rowkowana guma) do enkoderów, obwód 0,2 m, szerokość 12 mm, zakres temp. -30°C...+80°C, D = 10 mm

RMW-02-5-10	1546682
-------------	---------

Akcesoria

Rysunek wymiarowy	Typ	Nr katalogowy	
	RKC8T-2/TXL	6625142	Przewód podłączeniowy, złącze żeńskie M12, proste, 8-pinowe, długość: 2 m; materiał otuliny: PUR, czarny; certyfikat cULus; dostępne również inne długości kabli i typy otuliny, patrz www.turck.com

