

BIM-UNT-AP6X-0.3-PSG3S/S1139

Датчик магнитного поля – для пневмоцилиндров

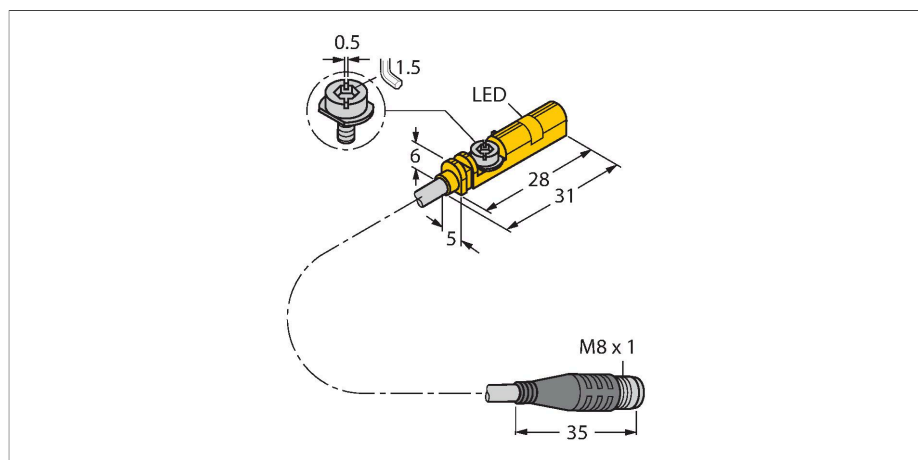

Свойства

- для цилиндров с Т-образным пазом без монтажных аксессуаров
- Опционально аксессуары для монтажа на круглый цилиндр
- Возможность монтажа при помощи одной руки
- Точная настройка и фиксация при монтаже.
- надежное крепление
- Магнито-резистивный датчик
- Увеличенная длина перемещения
- Для больших цилиндров
- DC 3-проводн., 10...30 В DC
- НО контакт, PNP выход
- Кабель с разъемом "папа" Ø 8 мм

Технические характеристики

Тип	BIM-UNT-AP6X-0.3-PSG3S/S1139
Идент. №	4685743
Special version	S1139 соответствует: Увеличенная длина перемещения
Скорость прохождения	≤ 10 м/с
Повторяемость	≤ ± 0.1 мм
Температурный дрейф	≤ 0.1 мм
Гистерезис	≤ 1 мм
Температура окружающей среды	-25...+70 °C
Рабочее напряжение	10...30 В =
Остаточная пульсация	≤ 10 % U _{ss}
Номинальный рабочий ток (DC)	≤ 150 mA
Ток холостого хода	≤ 15 mA
Остаточный ток	≤ 0.1 mA
Испытательное напряжение изоляции	≤ 0.5 кВ
Защита от короткого замыкания	да / Циклический
Падение напряжения при I _o	≤ 1.8 В
Защита от обрыва / обратной полярности	да / Полный
Выходная функция	3-проводн., НО контакт, PNP
Частота переключения	1 кГц
Конструкция	Прямоугольный, UNT
Размеры	28 x 5 x 6 мм
Материал корпуса	Пластмасса, PP
Материал активной поверхности	пластмасса, ПП
Крутящий момент затяжки пары гайка/винт	0.4 Нм
Электрическое подключение	Кабель с разъемом, Ø 8 мм

Схема подключения

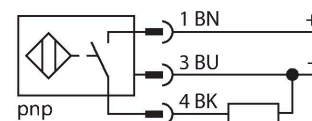

Принцип действия

Датчики магнитного поля взаимодействуют с магнитными полями и служат для обнаружения положения поршня в пневмоцилиндре. Основываясь на том, что постоянное магнитное поле способно проникать сквозь не магнитные материалы, датчики магнитного поля способны определять наличие магнита, установленного на поршне цилиндра, сквозь алюминиевую стенку.

Технические характеристики

Качество кабеля	Ø 3 мм, Серый, Lif9Y-11Y, ПУР, 0.3 м
	Предназначен для E-ChainSystems® в соотв. с декларацией производителя H1063M
Поперечное сечение проводника	3x0.14 мм ²
Вибростойкость	55 Гц (1 мм)
Ударопрочность	30 г (11 мс)
Степень защиты	IP68
Средняя наработка до отказа	2283 лет в соответствии с SN 29500- (Изд. 99) 40 °C
Монтаж на цилиндры след.сечений	
Цилиндрический дизайн	
Индикация состояния переключения	светодиод, желтый
В объем поставки включены:	кабельная клипса

Указания по монтажу

Инструкция по монтажу/Описание

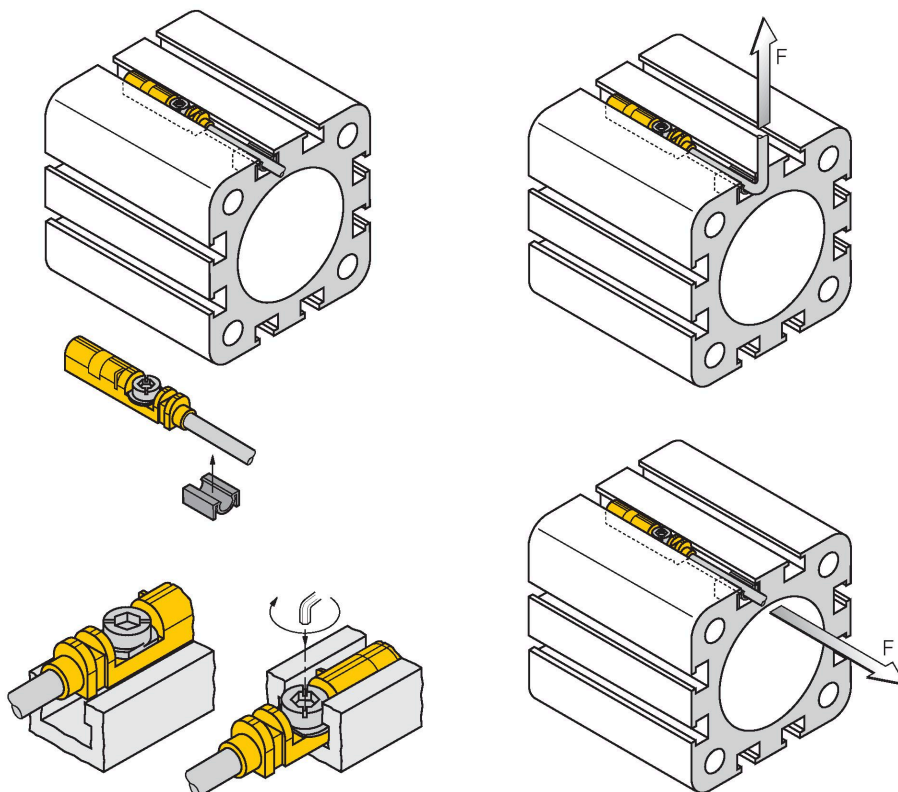

Благодаря фиксатору датчик можно вставить в паз сверху одной рукой. Зафиксируйте датчик с помощью запатентованного барашкового винта: Барашковый винт и внутренняя левая резьба. Две небольших пластиковых губки удерживают винт в позиции "готов к установке". Поверните винт по часовой стрелке. При вращении винт выходит из резьбы и упирается в верхние пазы лепестками. Таким образом датчик прижимается вниз и фиксируется. В зависимости от формы паза 1,5 оборотов винта с помощью шлицевой отвертки (ширина 0,5 мм) или шестигранника на 1,5 мм достаточно для защиты крепления от вибрации. Допустимого момента фиксации 0,4 Нм достаточно для надежного монтажа без повреждения цилиндра. Датчик выдерживает приложенные к кабелю осевые и радиальные нагрузки до F=100Н. Кабельная клипса включена в комплект поставки. Она помогает проложить кабель в канале и гарантирует, что он надежно закреплен. Соответствующие аксессуары для монтажа на круглый цилиндр заказываются отдельно.

Аксессуары

KLZCD2-UNT

6970418

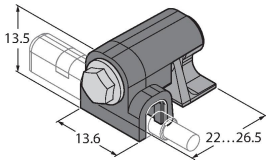

Монтажный кронштейн для установки датчиков магнитного поля для Т-образных пазов на цилиндре CleanDesign с монтажной рейкой

KLZ1-INT

6970410

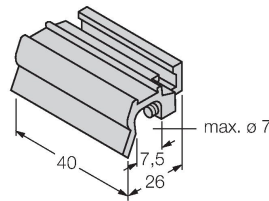

Аксессуары для монтажа датчиков BIM-INT и BIM-UNT на цилиндры с поршневым штоком; диаметр цилиндра: 32...40 мм; материал: Алюминий; другие монтажные принадлежности для цилиндров других диаметров по дополнительному заказу

KLZ2-INT

6970411

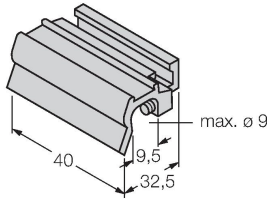

Аксессуары для монтажа датчиков BIM-INT и BIM-UNT на цилиндры с поршневым штоком; диаметр цилиндра: 50..63 мм; материал: Алюминий; другие монтажные принадлежности для цилиндров других диаметров по дополнительному заказу

UNT-STOPPER

4685751

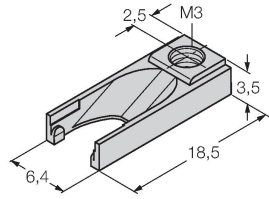

Аксессуары для фиксации точки переключения на цилиндрах с Т-образным пазом; защелкивается в паз; материал: Пластмасса

UNT-JUSTAGE

4685750

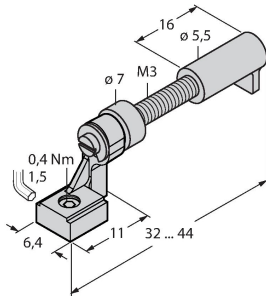

Аксессуары для тонкой настройки точки переключения на цилиндрах с Т-образным пазом; защелкивающийся монтаж датчика BIM-UNT; для многократного применения; материал: Металл/пластмасса

KLRC-UNT1

6970626

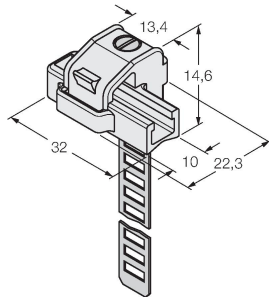

Монтажный кронштейн для установки датчиков магнитного поля на круглые цилиндры; диаметр цилиндра: 8...25 мм; материал: PA 6I/6T / мельхиор; классификация воспламеняемости в соотв. с UL94 - V2

KLRC-UNT2

6970627

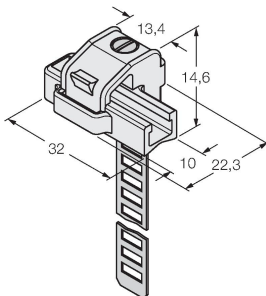

Монтажный кронштейн для установки датчиков магнитного поля на круглые цилиндры; диаметр цилиндра: 25..63 мм; материал: PA 6I/6T / мельхиор; классификация воспламеняемости в соотв. с UL94 - V2

KLRC-UNT3

6970628

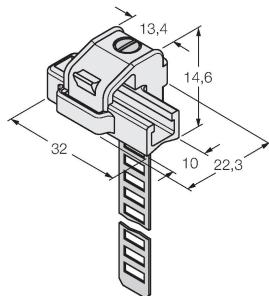

Монтажный кронштейн для установки датчиков магнитного поля на круглые цилиндры; диаметр цилиндра: 63...130 мм; материал: PA 6I/6T / мельхиор; классификация воспламеняемости в соотв. с UL94 - V2

KLRC-UNT4

6970629

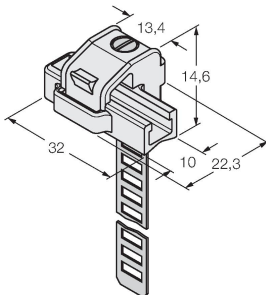

Монтажный кронштейн для установки датчиков магнитного поля на круглые цилиндры; диаметр цилиндра: 130...250 мм; материал: PA 6I/6T / мельхиор; классификация воспламеняемости в соотв. с UL94 - V2

KLDT-UNT2

6913351

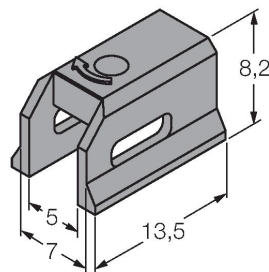

Монтажный кронштейн для установки датчиков магнитного поля на цилиндры с пазом типа "ласточкин хвост"; ширина паза: 7 мм; материал: PPS

KLDT-UNT3

6913352

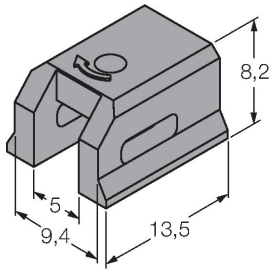

Монтажный кронштейн для установки датчиков магнитного поля на цилиндры с пазом типа "ласточкин хвост"; ширина паза: 9,4 мм; материал: PPS

KLDT-UNT6

6913355

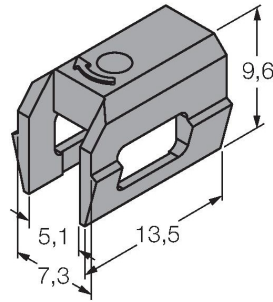

Монтажный кронштейн для установки датчиков магнитного поля на цилиндры с пазом типа "ласточкин хвост"; ширина паза: 7.35 мм; материал: PPS