

**BLIDCB 3.50/04/- SN OR BX****Weidmüller Interface GmbH & Co. KG**

Klingenbergstraße 26

D-32758 Detmold

Germany

www.weidmueller.com

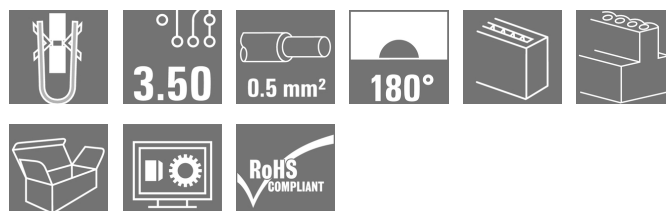
**Изображение изделия**

Изображение аналогичное

Гнездовые разъемы для быстрой обработки с использованием метода прорезания изоляции (IDC) для подключения проводов с шагом 3,50 мм. Они обеспечивают место для маркировки и допускают кодирование.

**Основные данные для заказа**

Исполнение	Штекерный соединитель печатной платы, Гнездовой разъем, 3.50 мм, Количество полюсов: 4, 90°/270°, Клемма с соединением путем прорезания изоляции, Диапазон зажима, макс. : 0.5 mm², Ящик
Номер для заказа	<a href="#">1751400000</a>
Тип	BLIDCB 3.50/04/- SN OR BX
GTIN (EAN)	4032248174331
Кол.	10 Шт.
Продуктное отношение	IEC: 250 V / 6 A / 0.35 - 0.5 mm² UL: 300 V / 7 A / AWG 22 - AWG 20

Упаковка: Ящик  
Дата создания 9 апреля 2021 г. 11:55:35 CEST

## BLIDCB 3.50/04/- SN OR BX

Weidmüller Interface GmbH & Co. KG  
Klingenbergstraße 26  
D-32758 Detmold  
Germany

www.weidmueller.com

## Технические данные

## Размеры и массы

Высота	12,5 мм	Высота (в дюймах)	0,492 inch
Глубина	21,2 мм	Глубина (дюймов)	0,835 inch
Масса нетто	5 g		

## Упаковка

Упаковка	Ящик	Длина VPE	40 мм
VPE с	70 мм	Высота VPE	90 мм

## Типовые испытания

Испытание: Прочность маркировки	Стандарт	предв. вариант DIN VDE 0627, раздел 6.2.2/09.91
	Испытание	отметка о происхождении, обозначение типа, тип материала
	Оценивание	доступно
	Испытание	прочность
	Оценивание	пройдено

## Системные параметры

Серия изделия	OMNIMATE Signal — серия BL/SL 3.50	Вид соединения	Полевое соединение
Метод проводного соединения	Клемма с соединением путем прорезания изоляции	Шаг в мм (P)	3,5 мм
Шаг в дюймах (P)	0,138 inch	Направление вывода кабеля	90°/270°
Количество полюсов	4	L1 в мм	10,5 мм
L1 в дюймах	0,413 inch	Количество рядов	1
Количество полюсных рядов	1	Расчетное сечение	0,5 mm <sup>2</sup>
Защита от прикосновения согласно DIN VDE 57 106	защита от доступа пальцем	Защита от прикосновения согласно DIN VDE 0470	IP 20
Объемное сопротивление	≤5 mΩ	Кодируемый	Да
Лезвие отвертки	0,4 x 2,5	Лезвие отвертки стандартное	DIN 5264-A
Циклы коммутации	25	Усилие вставки на полюс, макс.	7,5 N
Усилие вытягивания на полюс, макс.	5,5 N		

## Данные о материалах

Изоляционный материал	PBT	Цветовой код	оранжевый
Таблица цветов (аналогич.)	RAL 2000	Группа изоляционного материала	IIIa
Сравнительный показатель пробоя (CTI)	≥ 200	Класс пожаростойкости UL 94	V-0
Материал контакта	CuSn	Поверхность контакта	луженые
Температура хранения, мин.	-40 °C	Температура хранения, макс.	70 °C
Рабочая температура, мин.	-50 °C	Рабочая температура, макс.	80 °C
Температурный диапазон монтажа, мин.	-25 °C	Температурный диапазон монтажа, макс.	80 °C

**BLIDCB 3.50/04/- SN OR BX**

**Weidmüller Interface GmbH & Co. KG**  
Klingenbergstraße 26  
D-32758 Detmold  
Germany

www.weidmueller.com

**Технические данные****Провода, подходящие для подключения**

Диапазон зажима, мин.	0,32 mm <sup>2</sup>	Диапазон зажима, макс.	0,5 mm <sup>2</sup>
Поперечное сечение подключаемого провода AWG, мин.	AWG 22	Поперечное сечение подключаемого провода AWG, макс.	AWG 20
Одножильный, мин. H05(07) V-U	0,35 mm <sup>2</sup>	Одножильный, макс. H05(07) V-U	0,5 mm <sup>2</sup>
Гибкий, мин. H05(07) V-K	0,35 mm <sup>2</sup>	Гибкий, макс. H05(07) V-K	0,5 mm <sup>2</sup>
Наружный диаметр изоляции, макс.	2,1 мм	Текст ссылки	Наружный диаметр пластиковой манжеты не должен превышать размер шага (P), Длина кабельных наконечников подбирается в зависимости от типа продукта и номинального напряжения.

**Номинальные характеристики по IEC**

пройдены испытания по стандарту	IEC 60664-1, IEC 61984	Номинальный ток, мин. кол-во контактов (Tu = 20 °C)	6 A
Номинальный ток, макс. кол-во контактов (Tu = 20 °C)	6 A	Номинальный ток, мин. кол-во контактов (Tu = 40 °C)	6 A
Номинальный ток, макс. кол-во контактов (Tu = 40 °C)	5 A	Номинальное импульсное напряжение при категории помехозащищенности/ Категория загрязнения II/2	250 V
Номинальное импульсное напряжение при категории помехозащищенности/ Категория загрязнения III/2	160 V	Номинальное импульсное напряжение при категории помехозащищенности/ Категория загрязнения III/3	160 V
Номинальное импульсное напряжение при категории помехозащищенности/ Категория загрязнения II/2	2,5 kV	Номинальное импульсное напряжение при категории помехозащищенности/ Категория загрязнения III/2	2,5 kV
Номинальное импульсное напряжение при категории помехозащищенности/ Категория загрязнения III/3	2,5 kV	Устойчивость к воздействию кратковременного тока	3 x 1 сек. с 60 A

**Номинальные характеристики по CSA**

Институт (CSA)		Сертификат № (CSA)	200039-1068660
Номинальное напряжение (группа использования B/CSA)	300 V	Номинальное напряжение (группа использования D/CSA)	300 V
Номинальный ток (группа использования B/CSA)	7 A	Номинальный ток (группа использования D/CSA)	7 A
Поперечное сечение подключаемого провода AWG, мин.	AWG 22	Поперечное сечение подключаемого провода AWG, макс.	AWG 20
Ссылка на утвержденные значения	В технических характеристиках приведены максимальные значения, подробные сведения см. в сертификате об утверждении.		

## BLIDCB 3.50/04/- SN OR BX

Weidmüller Interface GmbH & Co. KG  
Klingenbergstraße 26  
D-32758 Detmold  
Germany

www.weidmueller.com

## Технические данные

## Номинальные характеристики по UL 1059

Институт (UR)		Сертификат № (UR)	
		E60693	
		Номинальное напряжение (группа использования В/UL 1059)	300 V
Номинальный ток (группа использования В/UL 1059)	7 A	Номинальный ток (группа использования D/UL 1059)	7 A
Поперечное сечение подключаемого провода AWG, мин.	AWG 22	Поперечное сечение подключаемого провода AWG, макс.	AWG 20
Ссылка на утвержденные значения	В технических характеристиках приведены максимальные значения, подробные сведения см. в сертификате об утверждении.		

## Классификации

ETIM 6.0	EC002638	ETIM 7.0	EC002638
ECLASS 9.0	27-44-03-09	ECLASS 9.1	27-44-03-09
ECLASS 10.0	27-44-03-09	ECLASS 11.0	27-46-02-02

## Важное примечание

Соответствие IPC	Заявление о соответствии: все изделия разрабатываются, производятся и поставляются в соответствии с установленными международными стандартами и нормами и соответствуют характеристикам, указанным в технической документации, а также обладают декоративными свойствами в соответствии с IPC-A-610, "Класс 2". Любые другие запросы информации об изделиях могут быть рассмотрены по запросу.
Примечания	<ul style="list-style-type: none"> <li>• Дополнительные цвета — по запросу</li> <li>• Номинальный ток указан для номин. сечения и мин. числа контактов.</li> <li>• Для контакта IDC 0,5: кабель по стандарту DIN EN 60352-4</li> <li>• Провод AWG: только 1-жильный, 7- и 19-жильный</li> <li>• Диапазон температур от -20 до +80 °C</li> <li>• Провод BLIDC 3.5 и BLIDCB 3.5 "e"/"f" согласно DIN 47726</li> <li>• R на чертеже – шаг</li> <li>• Расчетные данные относятся к соответствующему компоненту. Воздушные зазоры и пути утечки к другим компонентам должны быть сформированы согласно соответствующим стандартам, регламентирующим применение.</li> <li>• Длительное хранение продукта при средней температуре 50 °C и средней влажности 70%, 36 месяцев</li> </ul>

## Сертификаты

Сертификаты	
ROHS	Соответствовать
UL File Number Search	E60693

## Загрузки

Одобрение / сертификат / документ о соответствии	<a href="#">Declaration of the Manufacturer</a>
Технические данные	<a href="#">STEP</a>
Технические данные	<a href="#">EPLAN, WSCAD</a>

Дата создания 9 апреля 2021 г. 11:55:35 CEST

Статус каталога 12.03.2021 / Право на внесение технических изменений сохранено.

**BLIDCB 3.50/04/- SN OR BX**

**Weidmüller Interface GmbH & Co. KG**  
 Klingenbergstraße 26  
 D-32758 Detmold  
 Germany

www.weidmueller.com

**Изображения**

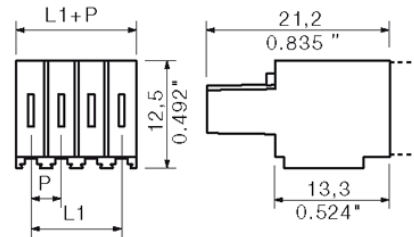

**Dimensional drawing**

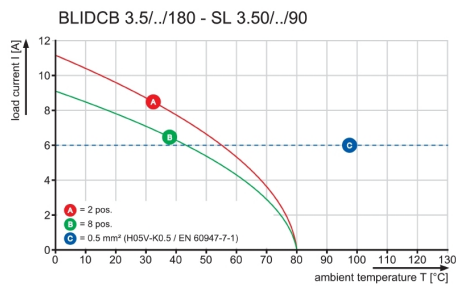

**Graph**



### Technical Data

Rev.	Material data	
	Insulation material type	PBT
	Insulation material colours	orange
	Insulation material flammability class	UL94 V-0
	Insulation resistance	MOhm >10 <sup>5</sup>
	Contact base material	Cu-alloy
	Contact plating	tin plated
	<b>System characteristic values</b>	with counterpart
	Pitch P	mm/inch 3.5/0.138
	Number of rows	1
	Dielectric strength (r.m.s withstand voltage)	kV >1.39
	Mechanical operating cycles	acc. to IEC 512 >50
	Plug in force (max.)	N/pole 10 1)
	Pull out force (max.)	N/pole 10 1)
	Through resistance (typical)	mOhm <5,0
	Operating temperature range	°C -20... +80 2)
	Degree of protection acc. to VDE 0106 (plugged/unplugged)	finger safe/back of hands
	Degree of protection acc. to DIN EN 60529 (plugged/unplugged)	IP20/IP10
	Conductor connection method	IDC connection
	Screw size	n.a.
	Screw torque max. acc. to EN 60999	Nm n.a.
	Screw driver type	0.4 x 2.5
	<b>Application notes</b>	
	Coding possibility	yes/no yes (accessory)
	Joinable without loss of pitch	yes/no yes
	Manual assembly of modules	yes/no no
	Max. number of poles	n 12
	<b>Conductor</b>	
	Clamping range	mm <sup>2</sup> 0.35 ... 0.5
	"e" solid H05(07) V-U	mm <sup>2</sup> 0.5
	"f" flexible H05(07) V-K	mm <sup>2</sup> 0.5
	"f" with ferrule acc. to DIN 46228/1	mm <sup>2</sup> n.a.
	... with plastic collar acc. to DIN 46228/4	mm <sup>2</sup> n.a.
	Conductor insulation stripping length	mm/inch n.a.
	Conductor insulation diameter max.	mm/inch 2.1
	Two wire clamping range	mm <sup>2</sup> n.a.
	Gauge to EN 60999 (a x b ; Ø)	mm n.a.
	<b>IEC 664-1 / VDE0110 (4.97) rated data</b>	
	Rated cross section acc. to EN 60999	mm <sup>2</sup> 0.5
	Rated current @ 20°C ambient (together with)	A 6 (SL 3.5) 3)
	Rated current @ 40°C ambient (together with)	A 6 (SL 3.5) 3)
	<b>Overvoltage category / Pollution degree</b>	III/3 III/2 II/2
	Rated voltage	V 160 250 320
	Rated impulse voltage	kV 2.5 2.5 2.5
	<b>UL 1059 rated data</b>	 File No.: E60693
	Rated voltage	V 300
	Rated current	A 7
	AWG wire range (field wiring / factory wiring)	22 ... 20
	<b>CSA C22.2 rated data</b>	 File No.: LR12400
	Rated voltage	V 300
	Rated current	A 7
	AWG wire range (field wiring / factory wiring)	22 ... 20
	<b>Packaging</b>	card box
	<b>Downloads</b>	www.weidmueller.de

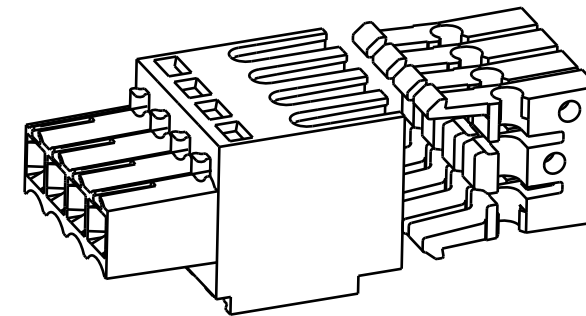
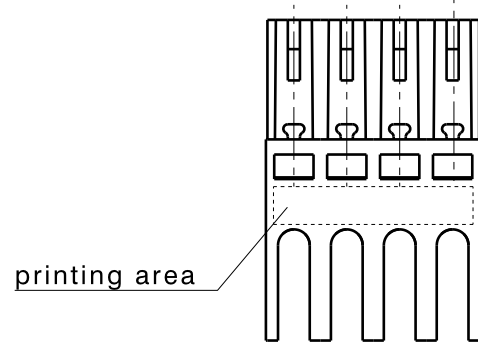
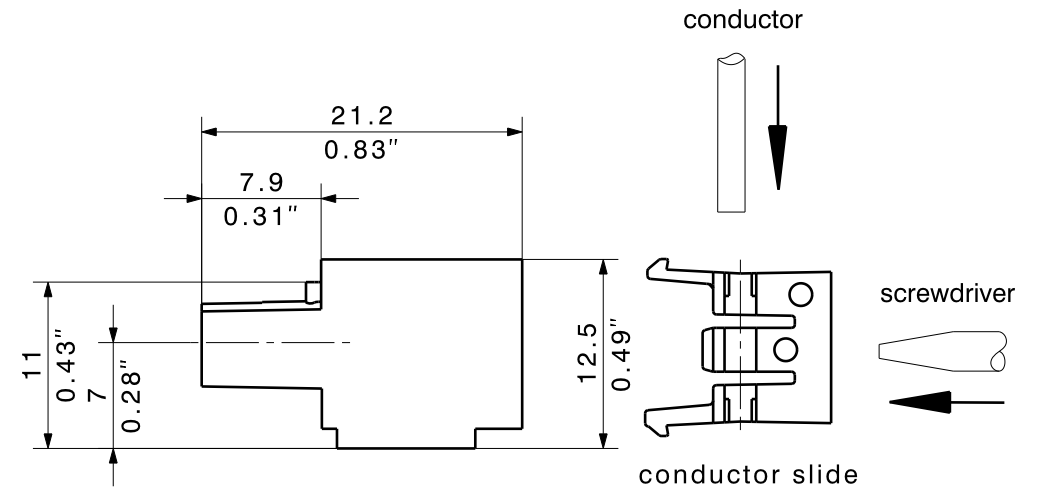
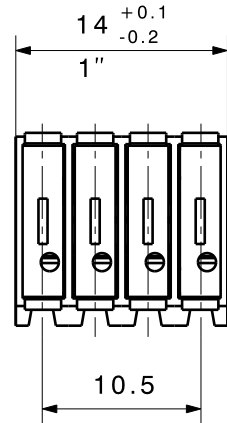

16	52,50	2,067
15	49,00	1,929
14	45,50	1,791
13	42,00	1,654
12	38,50	1,516
11	35,00	1,378
10	31,50	1,240
9	28,00	1,102
8	24,50	0,965
7	21,00	0,827
6	17,50	0,689
5	14,00	0,551
4	10,50	0,413
3	7,00	0,276
2	3,50	0,138
<b>n</b>	<b>L1 [mm]</b>	<b>L1 [inch]</b>

- 1) Without locking latches
- 2) Sum of ambient temperature and temperature rise
- 3) Referred to rated cross section and minimum pole number



n.a. = not applicable

Subject to technical changes

For the mounting of PCBs, it should be noted that the rated data stated here relates only to the PCB components alone. The necessary creepage and clearance paths must be observed in connection with the respective applicant in accordance to IEC 664 / VDE 0110. The current-carrying capacity and pitch tolerance is to be determined according to DIN IEC 326 part 3 very fine.

Weidmüller PCB components are tested to the DIN EN 61984 standard, and are valid for its field of application. Provided that the components are used to the intended purpose, all requirements with respect to the occurring of electrical, mechanical, thermic and corrosive stress will be satisfied.

shown: BLIDCB 3.5/4

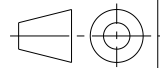
<b>METRIC TOLERANCES:</b> X. = ±0.3 X.X = ±0.1 X.XX = ±0.05		③ : ② : ① :			<b>C 27649</b>  DRAWING NO. ISSUE NO.
<b>METRIC/INCH DIMENSIONS</b> 		<b>MODIFICATION</b>		SHEET: <b>1</b> OF <b>2</b> SHEETS	
DRAWN 17.12.02 Lux	DATE 17.12.02	NAME Lux	<b>BLIDCB 3.5/2...12</b> Socket Block		
RESPONSIBLE 17.12.02 Lux	CHECKED 25.09.03 Phillips	SUPERSEDES: .			
APPROVED 26.09.03 Endres	SUPERSEDED BY: .	PRODUCT FILE: BLIDCB 3.5 Customer Drawing			